

JVC

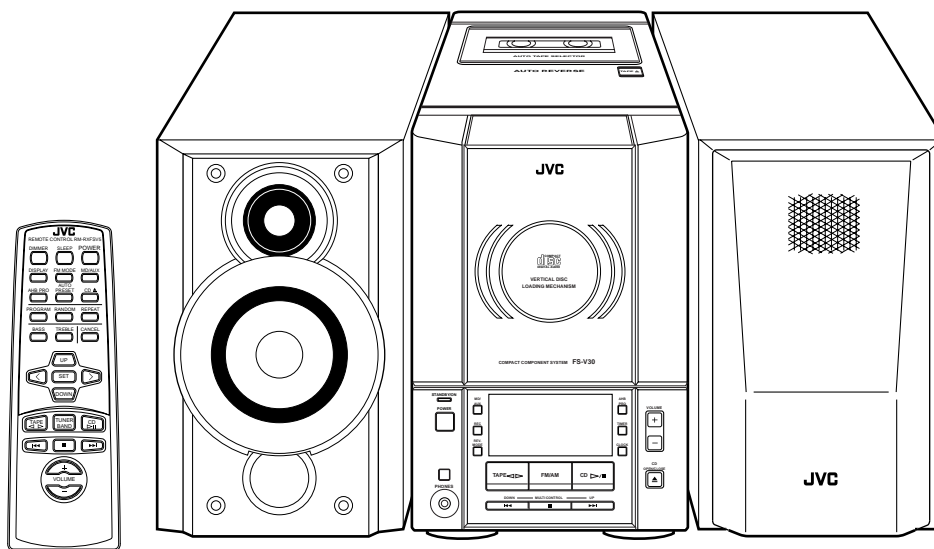

COMPACT COMPONENT SYSTEM SYSTEME DE COMPOSANTS COMPACT

FS-V30



COMPACT
disc
DIGITAL AUDIO

INSTRUCTIONS MANUEL D'INSTRUCTIONS

For Customer Use:

Enter below the Model No. and Serial No. which are located either on the rear, bottom or side of the cabinet. Retain this information for future reference.

Model No. _____

Serial No. _____

GVT0032-001A
[J(C)]

Warnings, Cautions and Others Mises en garde, précautions et indications diverses

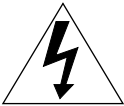
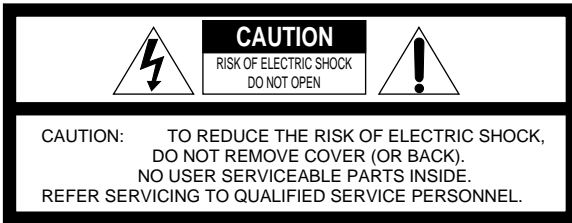

The lightning flash with arrowhead symbol, within an equilateral triangle is intended to alert the user to the presence of uninsulated "dangerous voltage" within the product's enclosure that may be of sufficient magnitude to constitute a risk of electric shock to persons.



The exclamation point within an equilateral triangle is intended to alert the user to the presence of important operating and maintenance (servicing) instructions in the literature accompanying the appliance.

For U.S.A.

This equipment has been tested and found to comply with the limits for a Class B digital device, pursuant to part 15 of the FCC Rules. These limits are designed to provide reasonable protection against harmful interference in a residential installation.

This equipment generates, uses and can radiate radio frequency energy and, if not installed and used in accordance with the instructions, may cause harmful interference to radio communications. However, there is no guarantee that interference will not occur in a particular installation. If this equipment does cause harmful interference to radio or television reception, which can be determined by turning the equipment off and on, the user is encouraged to try to correct the interference by one or more of the following measures:

Reorient or relocate the receiving antenna.

Increase the separation between the equipment and receiver.

Connect the equipment into an outlet on a circuit different from that to which the receiver is connected.

Consult the dealer or an experienced radio/TV technician for help.

WARNING: TO REDUCE THE RISK OF FIRE OR ELECTRIC SHOCK, DO NOT EXPOSE THIS APPLIANCE TO RAIN OR MOISTURE.

CAUTION

To reduce the risk of electrical shocks, fire, etc.:

1. Do not remove screws, covers or cabinet.
2. Do not expose this appliance to rain or moisture.

ATTENTION

Afin d'éviter tout risque d'électrocution, d'incendie, etc.:

1. Ne pas enlever les vis ni les panneaux et ne pas ouvrir le coffret de l'appareil.
2. Ne pas exposer l'appareil à la pluie ni à l'humidité.

Caution — POWER switch!

Disconnect the mains plug to shut the power off completely (the STANDBY/ON lamp goes off).

The POWER switch in any position does not disconnect the mains line.

- When the unit is on standby, the STANDBY/ON lamp lights red.
- When the unit is turned on, the STANDBY/ON lamp lights green.

The power can be remote controlled.

Attention — Commutateur POWER!

Déconnectez la prise d'alimentation secteur pour mettre l'appareil complètement hors tension (le témoin STANDBY/ON s'éteint).

L'interrupteur POWER, sur n'importe quelle position, ne peut pas déconnecter l'appareil du secteur.

- Quand l'appareil est en mode de veille, le témoin STANDBY/ON est allumé en rouge.
- Quand l'appareil est sous tension, le témoin STANDBY/ON est allumé en vert.

L'alimentation peut être télécommandée.

1. CLASS 1 LASER PRODUCT
2. **DANGER:** Invisible laser radiation when open and interlock failed or defeated. Avoid direct exposure to beam.
3. **CAUTION:** Do not open the top cover. There are no user serviceable parts inside the Unit; leave all servicing to qualified service personnel.

1. PRODUIT LASER CLASSE 1
2. **ATTENTION:** Radiation laser invisible quand l'appareil est ouvert ou que le verrouillage est en panne ou désactivé. Éviter une exposition directe au rayon.
3. **ATTENTION:** Ne pas ouvrir le couvercle du dessus. Il n'y a aucune pièce utilisable à l'intérieur. Laisser à un personnel qualifié le soin de réparer votre appareil.

For Canada/pour le Canada

CAUTION: TO PREVENT ELECTRIC SHOCK, MATCH WIDE BLADE OF PLUG TO WIDE SLOT, FULLY INSERT.

ATTENTION: POUR EVITER LES CHOCS ELECTRIQUES, INTRODUIRE LA LAME LA PLUS LARGE DE LA FICHE DANS LA BORNE CORRESPONDANTE DE LA PRISE ET POUSSER JUSQU'AU FOND.

For Canada/pour le Canada

THIS DIGITAL APPARATUS DOES NOT EXCEED THE CLASS B LIMITS FOR RADIO NOISE EMISSIONS FROM DIGITAL APPARATUS AS SET OUT IN THE INTERFERENCE-CAUSING EQUIPMENT STANDARD ENTITLED "DIGITAL APPARATUS," ICES-003 OF THE DEPARTMENT OF COMMUNICATIONS.

CET APPAREIL NUMERIQUE RESPECTE LES LIMITES DE BRUITS RADIOELECTRIQUES APPLICABLES AUX APPAREILS NUMIRIQUES DE CLASSE B PRESCRITES DANS LA NORME SUR LE MATERIEL BROUILLEUR: "APPAREILS NUMERIQUES", NMB-003 EDICTEE PAR LE MINISTRE DES COMMUNICATIONS.

Instructions for safe use

(Statement in accordance with the UL standards)

- 1) Read Instructions — Read carefully this instructions for your safe use before this appliance is installed, wire-connected, and operated.
- 2) Retain Instructions — For your future reference, retain this instruction.
- 3) Follow Instructions — Follow and obey all warnings, cautions and instructions marked on this appliance and this instruction.
- 4) Water and Moisture — Do not expose this appliance to rain, water and moisture, or operate it near water — for example near a bathtub, wash bowl, kitchen sink, laundry tub, in a wet basement or near a swimming pool, and the like.
- 5) Ventilation and Heat — This appliance should be situated so that its location does not interfere with its proper ventilation. For example, this appliance should not be situated on a bed, sofa, rug, or similar surface that may block the ventilation openings; or, placed in a built-in installation, such as a bookcase or cabinet that may impede the flow of air through the ventilation openings. This appliance should be situated away from heat sources such as radiators, heat registers, stoves, or other appliances (including amplifiers) that produce heat.
- 6) Power sources — This appliance should be connected to a power supply only of the type as marked on this appliance.
- 7) Polarization — The precautions that should be taken so that the polarization means of this appliance is not defeated.
- 8) Power Cord Protection — Power supply cords should be routed so that they are not likely to be walked on or pinched by items placed upon or against them, paying particular attention to cords at plugs, convenience receptacles, and the point where they exit from the appliance.
- 9) Cleaning — The appliance should be cleaned only as recommended by the manufacturer.
- 10) Power Lines — An outdoor antenna should be located away from power lines.

- 11) Outdoor Antenna Grounding — If this appliance is provided with means to connect the outdoor antenna and outside antenna is connected to this appliance, be sure the antenna system is grounded so as to provide some protection against voltage surges and built-up static charges. Article 810 of the National Electrical Code, ANSI/NFPA 70, provides information with regard to proper grounding of the mast and supporting structure, grounding of the lead-in wire to an antenna-discharge unit, size of grounding conductors, location of antenna-discharge unit, connection to grounding electrodes, and requirements for the grounding electrode. Example of antenna grounding is illustrated in here.

EXAMPLE OF ANTENNA GROUNDING AS PER NATIONAL ELECTRICAL CODE

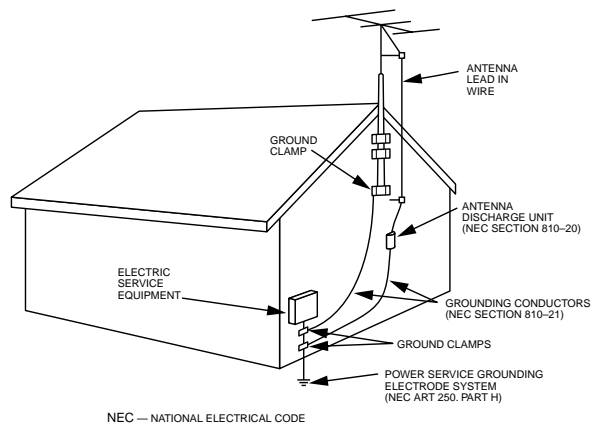

- 12) Nonuse Periods — The power cord of the appliance should be unplugged from the outlet when left unused for a long period of time.
- 13) Object and Liquid Entry — Care should be taken so that objects do not fall and liquids are not spilled into the enclosure through openings.
- 14) Damage Requiring Service — The appliance should be serviced by qualified service personnel when : (a) The power-supply cord or the plug has been damaged; or (b) Objects have fallen, or liquid has been spilled into the appliance; or (c) The appliance has been exposed to rain; or (d) The appliance does not appear to operate normally or exhibits a marked change in performance; or (e) The appliance has been dropped, or the enclosure damaged.
- 15) Servicing — The user should not attempt to service the appliance beyond that described in the operating instructions. All other servicing should be referred to qualified service personnel.

Thank you for purchasing the JVC Compact Component System.
 We hope it will be a valued addition to your home, giving you years of enjoyment.
 Be sure to read this instruction manual carefully before operating your new stereo system.
 In it you will find all the information you need to set up and use the system.
 If you have any query that is not answered by the manual, please contact your dealer.

Features

Here are some of the things that make your System both powerful and simple to use.

- The controls and operations have been designed to make them very easy to use, freeing you to just enjoy the music.
 - With JVC's **COMPU PLAY** you can turn on the System and automatically start the Radio, Cassette deck or CD Player with a single touch.
- The System incorporates Active Hyper Bass PRO circuitry to faithfully reproduce low frequency sounds.
- Forty-five-station preset capability (30 FM and 15 AM) in addition to auto-seek and manual tuning.
- Versatile CD options include repeat, random and program play.
- When the Unit is turned on and the CD door is closed, the illuminations on the CD door light up.
- Timer functions; Daily Timer, Recording Timer and Sleep Timer.
- Auto-reverse tape function.
- You can connect various external units, such as an MD recorder.



How This Manual Is Organized

- Basic information that is the same for many different functions – e.g. setting the volume – is given in the section “Common Operations,” and not repeated under each function.
- The names of buttons/controls and display messages are written in all capital letters: e.g. TAPE, “NO DISC.”

IMPORTANT PRECAUTIONS

1 Installation of the System

- Select a place which is level, dry and neither too hot nor too cold. (Between 5°C (41°F) and 35°C (95°F).)
- Leave sufficient distance between the System and a TV.
- Do not use the System in a place subject to vibrations.

2 Power cord

- Do not handle the power cord with wet hands!
- Some power is always consumed as long as the power cord is connected to the wall outlet.
- When unplugging the System from the wall outlet, always pull the plug, not the power cord.

3 Malfunctions, etc.

- There are no user serviceable parts inside. In case of a system failure, unplug the power cord and consult your dealer.
- Do not insert any metallic object into the System.

Table of Contents

Features	1	Using the Cassette Deck (Recording)	14
How This Manual Is Organized	1	Using External Equipment	16
IMPORTANT PRECAUTIONS	1	Using the Timers	17
Getting Started	2	Care and Maintenance	20
Common Operations	6	Troubleshooting	21
Using the Tuner	8	Specifications	22
Using the CD Player	10		
Using the Cassette Deck (Listening to a Tape)	13		

Getting Started

Accessories

Make sure that you have all of the following items, which are supplied with the System.

- AC Power Cord (1)
- AM Loop Antenna (1)
- Remote Control (1)
- Batteries (2)
- FM Wire Antenna (1)

If any of these items are missing, contact your dealer immediately.

How to Put Batteries in the Remote Control

Match the polarity (+ and -) on the batteries with the + and - markings in the battery compartment.

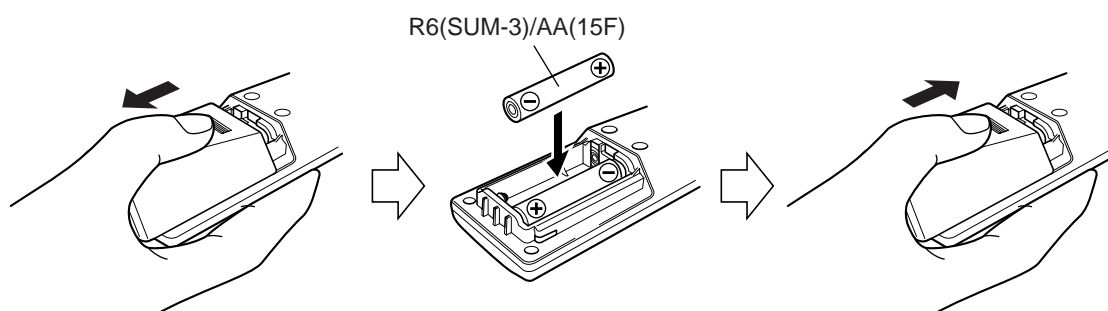

CAUTION: Handle batteries properly.

To avoid battery leakage or explosion:

- Remove batteries when the Remote Control will not be used for a long time.
- When you need to replace the batteries, replace both batteries at the same time with new ones.
- Do not use an old battery with a new one.
- Do not use different types of batteries together.

Using the Remote Control

The Remote Control makes it easy to use many of the functions of the System from a distance of up to 7 m (23 ft.) away. You need to point the Remote Control at the remote sensor on the System's front panel.

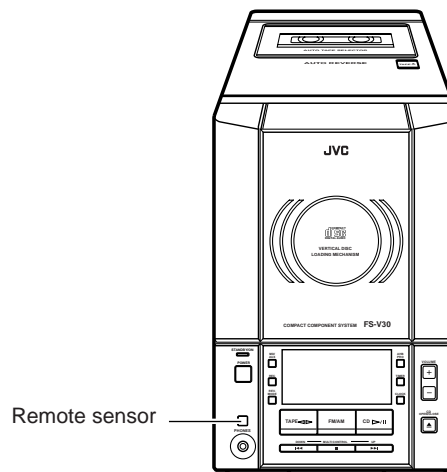

CAUTION: Make all connections before plugging the System into an AC power outlet.

Connecting the FM Antenna

Rear Panel of the Unit

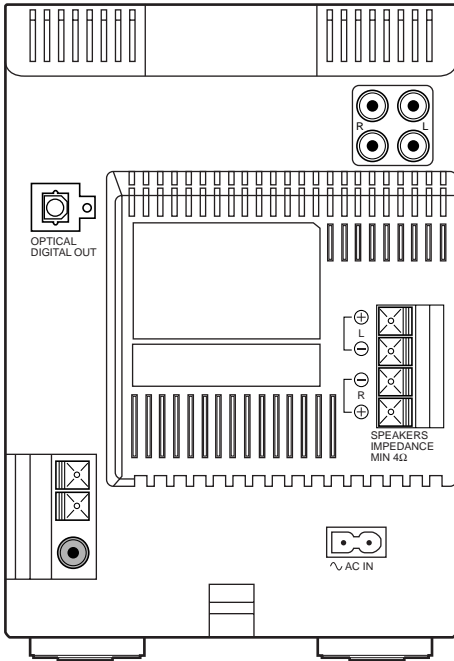

Using the supplied Wire Antenna

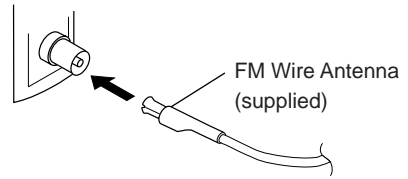

Using the coaxial type connector (not supplied)

A 75 Ω antenna with coaxial type connector (IEC or DIN 45325) should be connected to the FM (75 Ω) COAXIAL terminal.

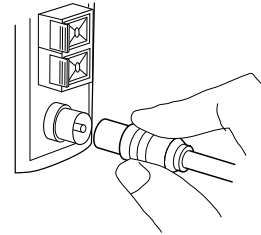

If reception is poor, connect the outdoor antenna.

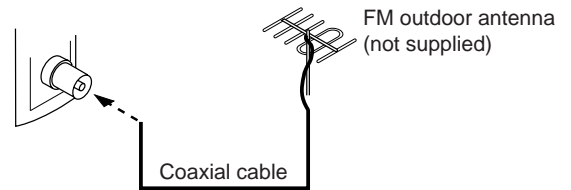

Note: Before attaching a 75 Ω coaxial lead (the kind with a round wire going to an outdoor antenna), disconnect the supplied FM Wire Antenna.

Connecting the AM Antenna

Rear Panel of the Unit

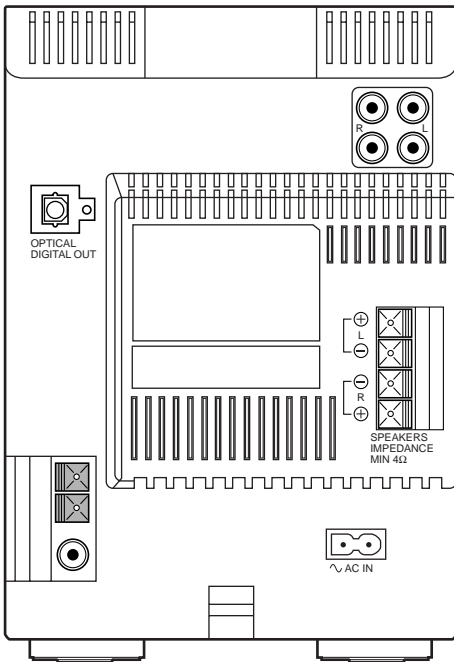

AM Loop Antenna (supplied)

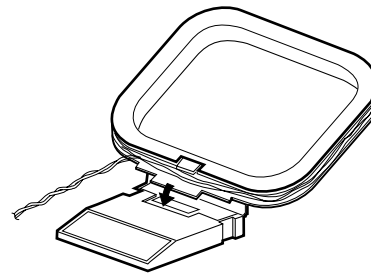

Attach the AM loop to its base by snapping the tabs on the loop into the slot in the base.

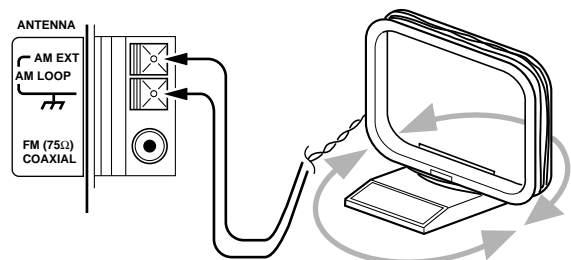

Turn the loop until you have the best reception.

CAUTION: To avoid noise, keep antennas away from the System, the connecting cord and the AC power cord.

CAUTION: Make all connections before plugging the System into an AC power outlet.

Connecting the Speakers

For each speaker, connect one end of the speaker wire to the speaker terminals on the back of the System.

1. Open each of the terminals and insert the speaker wires firmly, then close the terminals.
2. Connect the red (+) and black (-) wires of the right side speaker to the red (+) and black (-) terminals marked R on the System. Connect the red (+) and black (-) wires of the left side speaker to the red (+) and black (-) terminals marked L on the System.

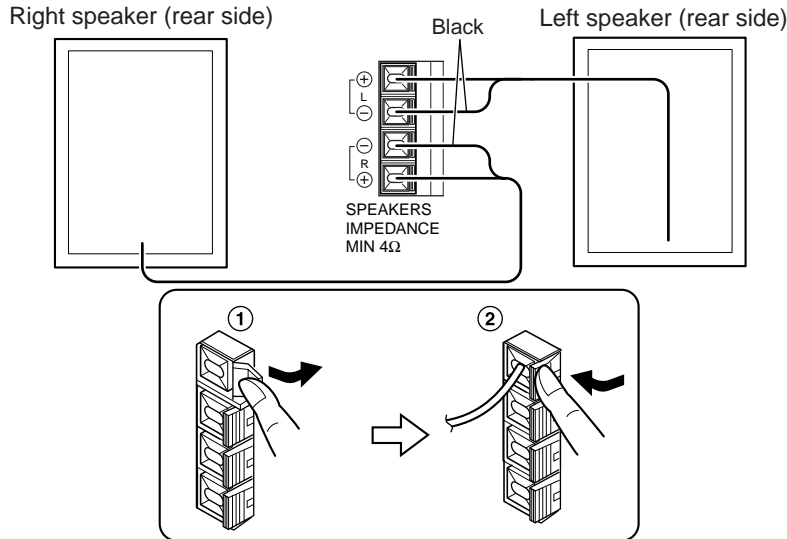

CAUTION:

If a TV is installed near the speakers, the picture on the TV may be distorted. If this happens, set the speakers away from the TV.

Connecting External Equipment

Connect signal cords (not supplied) between the System's LINE IN (AUX)/LINE OUT terminals and the output/input terminals of an external MD recorder, cassette deck, etc.

You can then listen to the external source through the System, or record the System's CD player, cassette tape, or tuner to the external unit.

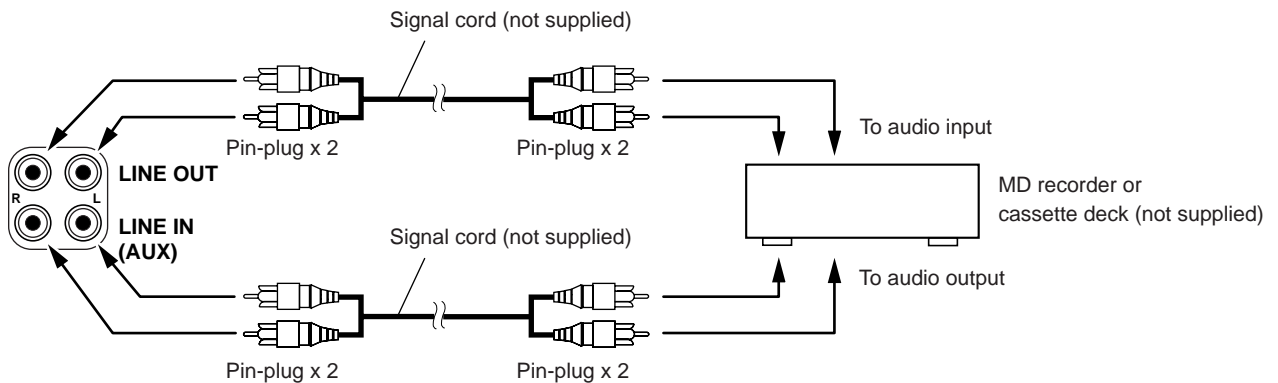

Connecting an MD Recorder, etc. (Digital Output)

Unplug the cap and connect an optical digital cord (not supplied) between the System's OPTICAL DIGITAL OUT terminal and the input terminal of an MD recorder, etc.

You can record the digital output signal from the System's CD Player to the MD recorder, etc.

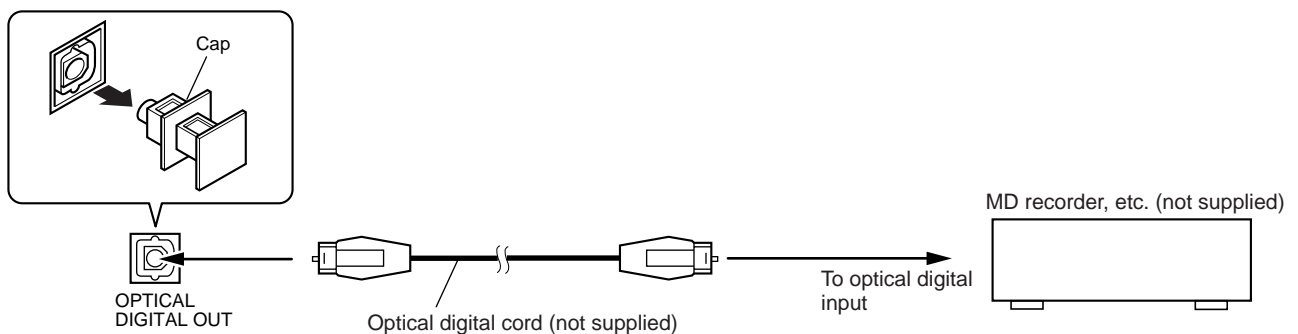

Connecting the AC Power Cord

Firmly insert the supplied AC power cord into the AC inlet on the back of the Unit.

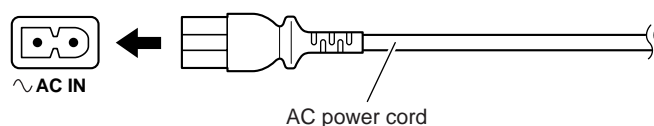

CAUTIONS:

- **ONLY USE JVC POWER CORD PROVIDED WITH THIS SYSTEM TO AVOID MALFUNCTION OR DAMAGE TO THE SYSTEM.**
- **BE SURE TO UNPLUG THE POWER CORD FROM THE OUTLET WHEN YOU ARE GOING OUT OR WHEN THE SYSTEM IS NOT IN USE FOR AN EXTENDED PERIOD OF TIME.**

Now you can plug the AC power cord into the wall outlet, and your System is at your command!

COMPU PLAY

The JVC's COMPU PLAY feature lets you control the most frequently used System functions with a single touch. With One Touch Operation you can play a CD, a tape, turn on the radio, or listen to an external equipment at a single press of the play button for that function. One Touch Operation turns the power on for you, then starts the function you have specified. How One Touch Operation works in each case is explained in the section dealing with that function. The COMPU PLAY buttons are:

On the Unit

- CD ▷|| button
- FM/AM button
- TAPE ◁▷ button
- MD/AUX button

On the Remote Control

- CD ▷|| button
- TUNER BAND button
- TAPE ◁▷ button
- MD/AUX button

AUTOMATIC POWER ON

The System automatically turns on with the following operation.

- When you press the CD OPEN/CLOSE ▲ button on the Unit (or CD ▲ button on the Remote Control), the System automatically turns on and the CD cover opens to allow CD insertion. However, this operation does not change the source to CD. When you press the POWER button to turn on or off the System, the CD cover will automatically close if it is open.

Removing the speaker grilles

- The speaker grilles can be removed.
- When removing,
 1. Insert your fingers at the top and pull toward you.
 2. Pull the bottom toward you as well.

Attaching the speaker grille

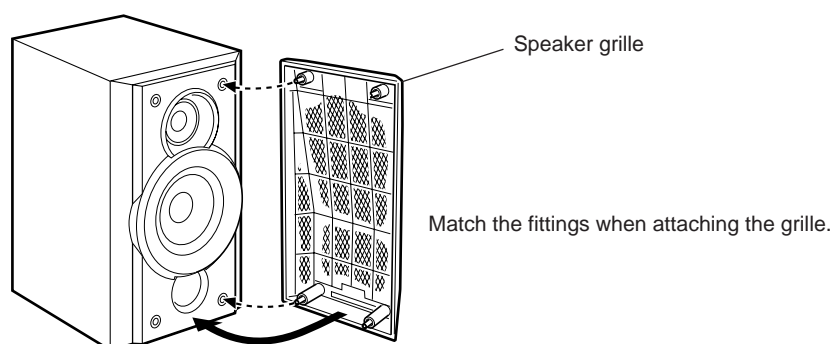

Common Operations

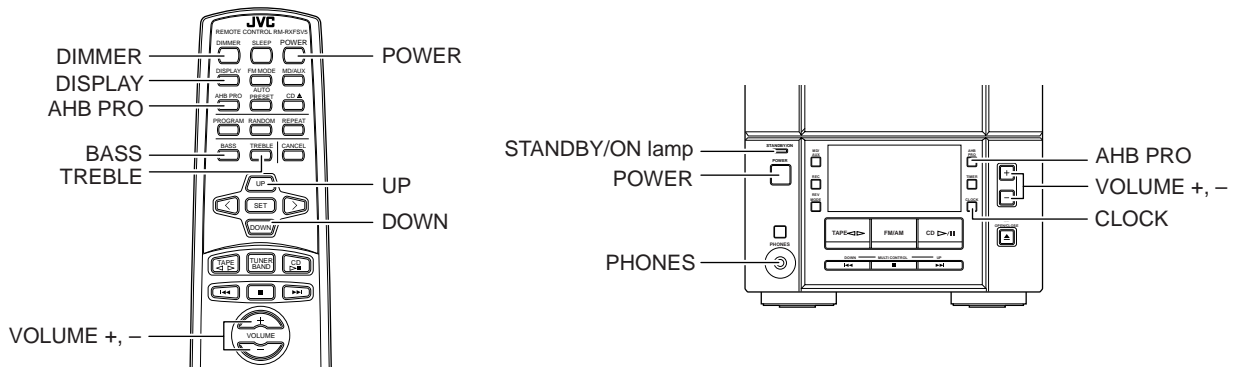

Turning the Power On and Off

Turning the System on

Press the POWER button.

The STANDBY/ON lamp lights in green.

The System comes on ready to play the source it was for when the power was last turned off.

- For example, if the last thing you were doing was listening to a CD, you are now ready to listen to a CD again. If you wish, you can change to another source.
- If you were listening to the Tuner last, the Tuner comes on playing the station it was last set to.

Turning the System off

Press the POWER button again.

The STANDBY/ON lamp lights in red.

- Some power is always consumed even though power is turned off (called Standby Mode).
- To switch off the System completely, unplug the AC power cord from the wall outlet. When you unplug the AC power cord, the clock will be reset to AM 12:00.

Adjusting the Brightness (Dimmer)

You can adjust the brightness of the backlighting for the display.

When the System is turned on

To make the brightness of the backlighting darker, press the DIMMER button on the Remote Control.

To make the brightness brighter, press the DIMMER button on the Remote Control again.

Adjusting the Volume

Press the VOLUME + button to increase the volume or press the VOLUME – button to decrease it.

VOLUME 15

You can adjust the volume level between 0 and 40.

CAUTION:

DO NOT turn off (on standby) the Unit with the volume set to an extremely high level; otherwise a sudden blast of sound could damage your hearing, speakers and/or headphones when you turn on the Unit or start playing any source next time.

REMEMBER you cannot adjust the volume level while the Unit is on standby.

For private listening

Connect a pair of headphones to the PHONES jack. No sound comes out of the speakers.

Be sure to turn down the volume before connecting or putting on headphones.

Reinforcing the Bass Sound (AHB PRO)

You can reinforce the bass sound to maintain rich, full bass at low volume (you can use this effect only for playback):

To get the effect, press the AHB (Active Hyper Bass) PRO button.

The BASS indicator lights up on the display.

To cancel the effect, press the button again.

The BASS indicator goes out.

Controlling the Tone (Bass/Treble)

You can control the tone by changing the bass and treble.

Adjusting the bass level

You can adjust the bass level (low frequency range level) between -5 and +5. (0: Flat)

1 Press the BASS button on the Remote Control.

2 Press the UP or DOWN button on the Remote Control to adjust the bass level.



Adjusting the treble level

You can adjust the treble level (high frequency range level) between -5 and +5. (0: Flat)

1 Press the TREBLE button on the Remote Control.

2 Press the UP or DOWN button on the Remote Control to adjust the treble level.



Showing the Clock Time

In Standby mode, the digital clock appears on the display.

When the System is turned on, you can display the digital clock any time.

To display the digital clock, press the CLOCK button on the Unit or DISPLAY button on the Remote Control.

AM 12:00

To return to the previous mode, press the same button again.

Note: To let the clock work, you need to set the clock beforehand. (See "Setting the Clock" on page 17.)

Using the Tuner

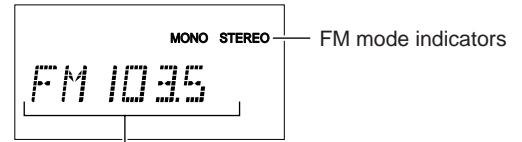
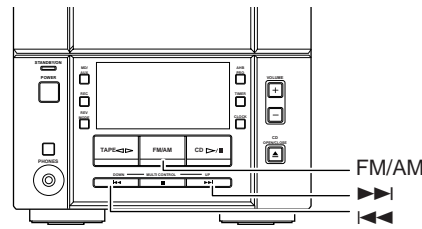
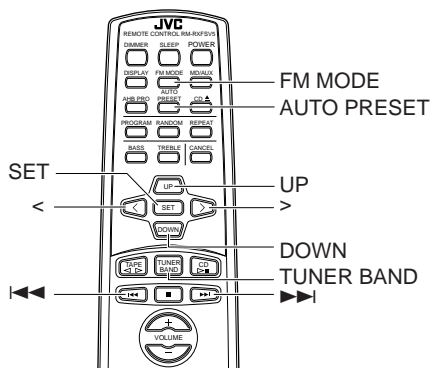

Band display, Frequency display, Preset channel

When the System is in use, the display shows other items as well.
For simplicity, only the items described in this section are shown here.

You can listen to FM and AM stations. Stations can be tuned in manually, automatically, or from preset memory storage.

- Before listening to the radio:
 - Make sure that both the FM and AM antennas are correctly connected. (See page 3.)

One touch radio

Just press the FM/AM button on the Unit (or the TUNER BAND button on the Remote Control) to turn on the System and start playing the station you were last tuned to.

- You can switch from any other sound source to the radio by pressing the FM/AM button on the Unit (or the TUNER BAND button on the Remote Control).

OR

■ Preset Tuning using the Remote Control (Possible only after presetting stations)

Select the desired preset number using the UP, DOWN, > or < button on the Remote Control. After 1 second the display will show the preset number's band and frequency.

Example: Press the UP button until the preset number 12 "P-12" appears.

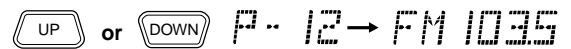

(After 1 second)

Tuning In a Station

1 Press the FM/AM button on the Unit (or the TUNER BAND button on the Remote Control).

The band and frequency you were last tuned to appear on the display.

(If the last station was selected using the preset number, the preset number appears first.)

Each time you press the button, the band alternates between FM and AM.

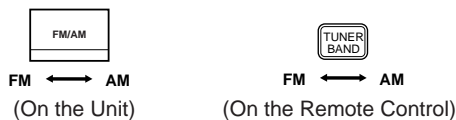

2 Select a station using one of the following methods.

- Manual Tuning**
Press the <<< or >>> button repeatedly to move from frequency to frequency until you find the station you want.

OR

- Auto Tuning**
If you press and hold the <<< or >>> button for one second or more, the frequency changes down, or up, automatically until a station is found.

Presetting Stations

You can preset up to 30 FM stations and up to 15 AM stations using the Remote Control.

Note: Preset numbers may have been set to factory test frequencies prior to shipment. This is not a malfunction. You can preset the stations you want into memory by following one of the presetting methods below.

Presetting stations manually

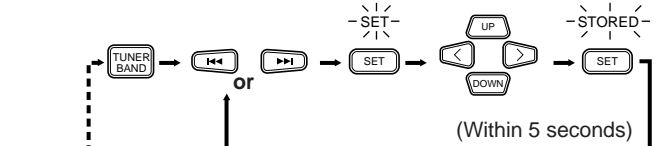

When changing the Band

FM = 30, AM = 15

1 Select a band by pressing the TUNER BAND button.

2 Press the <<< or >>> button to tune in a station.

3 Press the SET button.

"SET" will flash for 5 seconds.

Within 5 seconds, proceed to the next step.

When the display returns to the one set in Step 2 after 5 seconds, press the SET button again.

4 Press the UP, DOWN, > or < button within 5 seconds to select the preset number.

UP or > button: Increases the preset number by 1.

DOWN or < button: Decreases the preset number by 1.

- When the > or < button is held down, the preset number changes rapidly.

5 Press the SET button within 5 seconds.

“STORED” appears and after 2 seconds, the display returns to the broadcast frequency display.

6 Repeat above steps 1 to 5 for each station you want to store in memory with a preset number.

To change the preset stations, repeat the same steps as above.

Presetting stations automatically —

In each band, you can automatically preset 30 FM and 15 AM stations. Preset numbers will be allocated as stations are found, starting from the lowest frequency and moving up the frequency.

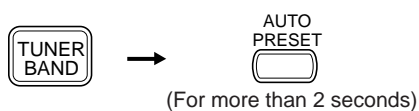

1 Select a band by pressing the FM/AM button on the Unit (or the TUNER BAND button on the Remote Control).

2 Press the AUTO PRESET button on the Remote Control for more than 2 seconds.

3 Repeat steps 1 – 2 for the other band.

- If you want to change the preset stations, carry out the Manual Presetting for the desired preset numbers.

CAUTION:

Even if the system is unplugged or if a power failure occurs, the preset stations will be stored for about 24 hours. However, in case the preset stations are erased, you will need to preset the stations again.

Changing the FM Reception Mode

When you have tuned into an FM stereo broadcast, the STEREO indicator lights up and you can hear stereo effects.

If an FM stereo broadcast is hard to receive or noisy, you can select Monaural mode. Reception improves, but you lose any stereo effect.

Press the FM MODE button on the Remote Control so that the MONO indicator lights up on the display.



STEREO ↔ MONO

To restore the stereo effect, press the FM MODE button on the Remote Control so that the MONO indicator goes off.

Using the CD Player

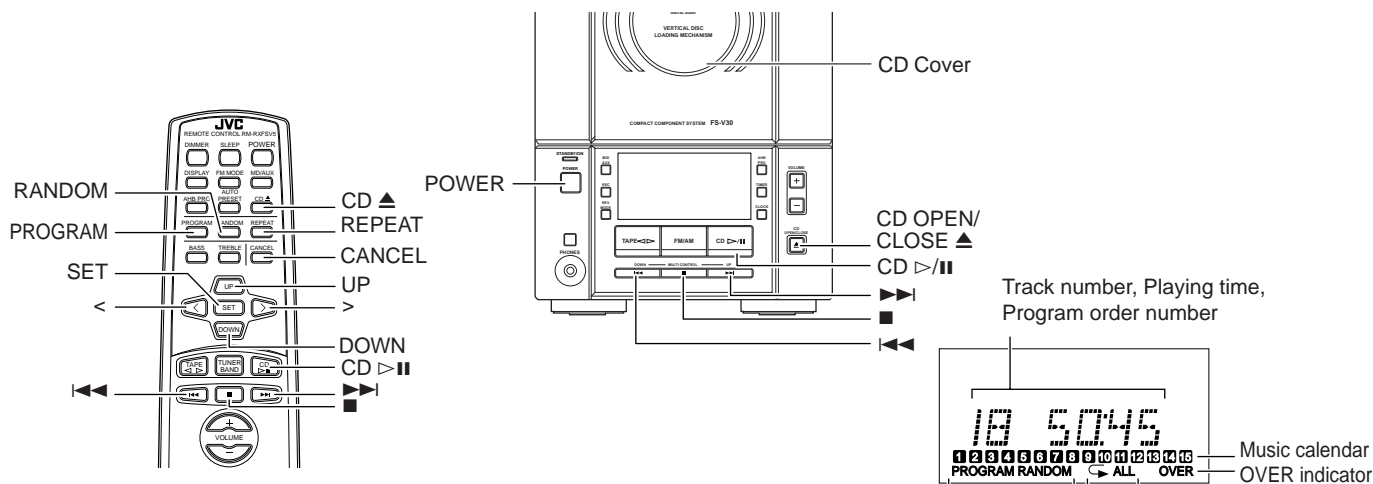

When the System is in use, the display shows other items as well.
For simplicity, only the items described in this section are shown here.

You can use Normal, Random, Program or Repeat Play. Repeat Play can repeat all the tracks or just one of the tracks on the CD. Here are the basic things you need to know to play a CD and locate the different tracks on it.

The quickest way to start a CD is with the one touch operation

- Press the CD >/|| button on the Unit or the Remote Control.
- The power is automatically turned on. If a CD is already inserted, it will start playing from the first track.
- If no CD is inserted, "NO DISC" appears on the display and the CD Player remains in Stop mode.

Inserting a CD

- 1 Press the CD OPEN/CLOSE ▲ button on the Unit (or the CD ▲ button on the Remote Control).**

The CD cover opens.

- 2 Place a CD, with its label side out as shown below. Press down on the portions around the CD's center hole until you hear a click.**

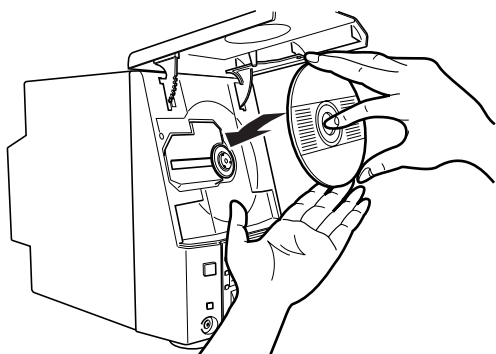

- 3 Press the CD OPEN/CLOSE ▲ button on the Unit (or the CD ▲ button on the Remote Control) again to close the CD cover.**

- To close the CD cover and play the CD, you can just press the CD >/|| button.
- You can place an 8 cm (3 in.) CD without an adaptor.
- When a CD with 16 tracks or more is loaded, the OVER indicator will light up on the display.
- If the CD cannot be read correctly (because it is scratched, for example), "00 0000" appears on the display.
- You can insert a CD while listening to another source.

CAUTIONS:

- **DO NOT try to open or close the CD cover by hand as it will be damaged.**
- **When you place or take out a CD, do not let it fall. Be careful not to scratch your fingers with the CD cover.**

Unloading a CD

Take out the CD as shown below.

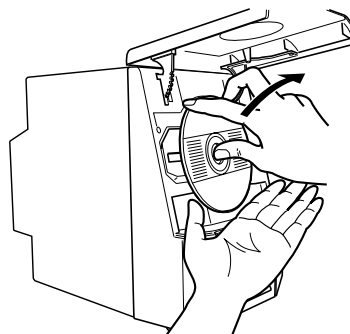

Basics of Using the CD Player — Normal Play

Playing a CD

1 Insert a CD.

2 Press the CD ▷/|| button.

The first track of the CD begins playing.

01 0005
Track number Playback time

- The track number that has already played disappears from the music calendar.
- The CD Player automatically stops when the last track of the CD has finished playing.

To stop playing the CD, press the ■ button.

The following information for the CD is displayed.

10 5045
Total track number Total playback time

To stop playing and remove the CD, press the CD OPEN/CLOSE ▲ button on the Unit or CD ▲ button on the Remote Control to open the CD cover. Then remove the CD.

To pause, press the CD ▷/|| button. The playback time flashes on the display.

To cancel pause, press the same button again. Play continues from the point where it was paused.

Selecting a track

During playback, press the ◀◀ or ▶▶ button (or the <, >, DOWN or UP button on the Remote Control) to select the track you want. The selected track starts playing.

- Press the ▶▶ button (or the > or UP button on the Remote Control) once to skip to the beginning of the next track.
- Press the ◀◀ button (or the < or DOWN button on the Remote Control) to skip to the beginning of the track being played. Press twice quickly to skip to the beginning of the previous track.
- When the > or < button on the Remote Control is held down, the tracks are successively skipped.

Selecting a passage within a track

Holding down the ◀◀ or ▶▶ button (or the DOWN or UP button on the Remote Control), during playback, will fast-forward/reverse the CD so you can quickly find a particular passage in the track you are listening to.

Programing the Playing Order of the Tracks

You can program the playing order of the tracks using the Remote Control.

- You can program up to 20 tracks in any desired order including the same tracks.
- You can only make a program when the CD Player is stopped.

1 Insert a CD.

2 Press the CD ▷/|| button.

3 Press the ■ button to stop the CD.

4 Press the PROGRAM button.

The System enters the programing mode and the PROGRAM indicator lights up.



5 Press the > or < button to select the track to program.

> button: Increases the track number by 1.

< button: Decreases the track number by 1.

- When the > or < button is held down, the track number changes rapidly.

6 Press the SET button.

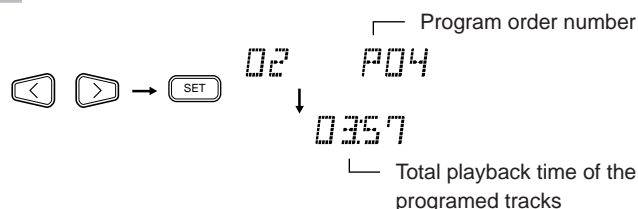

7 Repeat steps 5 and 6 to select the other tracks for the program.

You can see the total playback time of programmed tracks on the display. You can also see the programmed tracks on the music calendar.

8 Press the CD ▷/|| button.

The System plays the tracks in the order you have programmed them.

- You can skip to a particular program track by pressing the ◀◀ or ▶▶ button (or the <, >, DOWN or UP button on the Remote Control) during Program Play.
- To stop playing, press the ■ button once.

To confirm the programmed tracks while the CD player is stopped, press the PROGRAM button; the tracks making up the program will successively be displayed in the programmed order.

To delete all the tracks in the program while the CD player is stopped, press the ■ button. Pressing the CD ▲ button on the Remote Control (or the CD OPEN/CLOSE ▲ button on the Unit) to open the CD cover will also clear the programmed tracks.

To exit from the program mode while the CD player is stopped, press the ■ button to light off the PROGRAM indicator.

All the programmed tracks will be cleared.

Notes:

- If the total playback time of the programmed tracks exceeds 99 minutes 59 seconds, "-- : --" appears on the display.
- If you try to program the 21st track, "FULL" appears on the display for about 2 seconds.

Modifying the program

Modify the contents of the program while the CD Player is stopped. Each time you press the CANCEL button, the last track in the program is deleted. To add new tracks to the end of the program, repeat above steps 5 to 7.

Playing at Random

The tracks will play in no particular order when you use this mode.

Press the RANDOM button on the Remote Control.

The RANDOM indicator lights up on the display, and tracks will be played in random order.

To skip a track during playback, press the ►► button (or the > or UP button on the Remote Control) to jump to the next randomly selected track. Press the ◀◀ button (or the < or DOWN button on the Remote Control) to jump back to the start of a track being played.

To exit from Random Play mode, press the ■ button.

Repeating Tracks

You can set the program or individual track currently playing to repeat as many times as you like.

Press the REPEAT button on the Remote Control.

The Repeat indicator changes at each press of the button, as shown below.

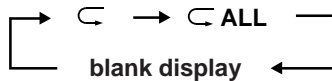

Ⓒ : Repeats one track.

Ⓒ ALL : In Normal Play mode, repeats all the tracks.
 In Program Play mode, repeats all the tracks in the program.
 In Random Play mode, repeats all the tracks in random order.

To exit from Repeat mode, press the REPEAT button until the Repeat indicator on the display goes out.

- In Random Play Ⓒ cannot be selected.
- Repeat mode remains in effect even when you change the play mode.

Locking the CD cover

You can lock the CD cover and prohibit to unload the CD.

- This operation is possible only using the buttons on the unit.

To prohibit unloading the CD, press the POWER button while holding the ■ button. (If the CD cover is opened, close it first.) “LOCKED” appears for a while, and the CD cover is locked.

To cancel the prohibition and unlock the CD cover, press the POWER button while holding the ■ button. “UNLOCKED” appears for a while, and the CD cover is unlocked.

Note: If you try to unload the CD, “LOCKED” appears to inform you that the CD cover is locked.

Using the Cassette Deck (Listening to a Tape)

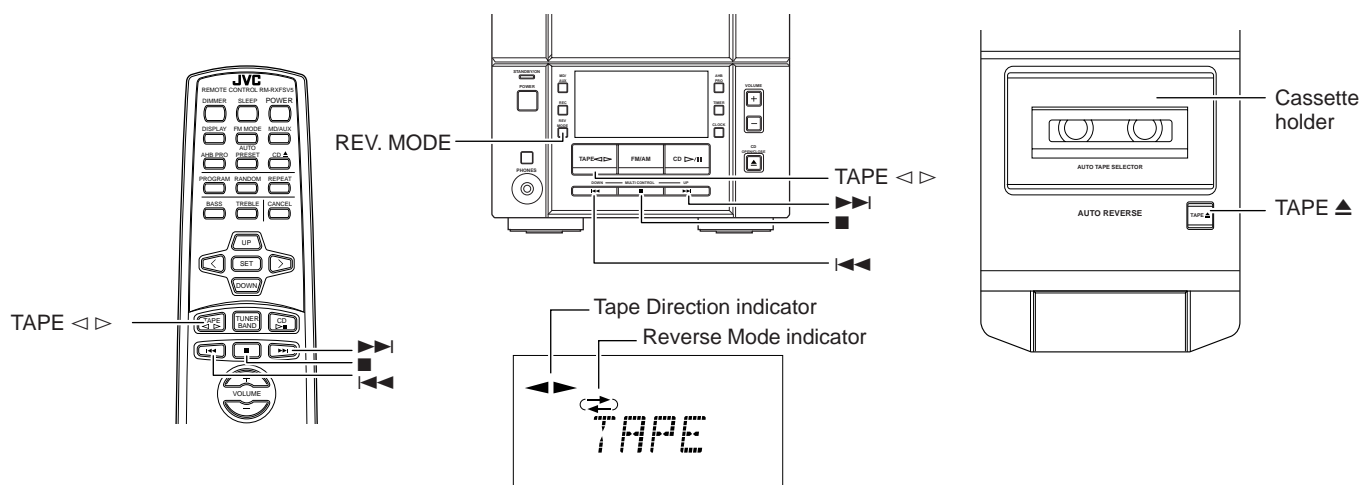

When the System is in use, the display shows other items as well.
For simplicity, only the items described in this section are shown here.

The Cassette Deck allows you to play and record audio tapes.

- With Automatic Tape Detection, you can listen to type I, II or IV tapes without having to change any settings.

The use of tapes longer than 120 minutes is not recommended, since characteristic deterioration may occur and these tapes easily jam in the pinch-rollers and the capstans.

One touch play

By pressing the TAPE $\triangleleft \triangleright$ button on the Unit or the Remote Control, the Unit will come on, "TAPE" appears on the display, and if a tape is in the deck, it will start to play. If no tape is loaded, the Unit will come on and wait for you to insert a tape, or select another function.

Standard Play

When the power is already on, you can use this basic procedure:

- 1 Press the TAPE \blacktriangle button on the Unit.**
- 2 When the cassette holder opens, put the cassette in, with the side you want to listen to facing up.**
 - If the cassette holder does not open, turn the Unit off, then back on and press the TAPE \blacktriangle button again.

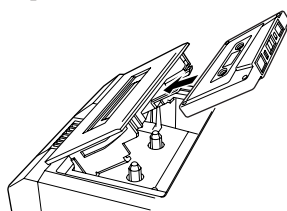

- 3 Close the holder gently until it clicks.**

- 4 Press the TAPE $\triangleleft \triangleright$ button.**

The tape is played in the direction shown by the Tape Direction indicator.

- 5 If you need to change the playback direction, press the TAPE $\triangleleft \triangleright$ button again.**

The other Tape Direction indicator lights up and the tape playback direction changes.

To stop playing, press the ■ button.

To remove the tape, stop the tape, and press the TAPE \blacktriangle button on the Unit.

Fast-winding a tape

- Press the $\blacktriangleright \blacktriangleleft$ or $\blacktriangleleft \blacktriangleright$ button to fast-wind the tape.
 - The Cassette Deck automatically stops when the tape reaches its end.

Reverse Mode

You can set the cassette deck to play just one side of a tape, both sides once, or both sides continuously.

Press the REV. (reverse) MODE button on the Unit.

The indicator changes at each press of the button as shown.

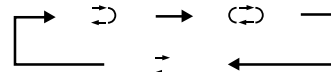

- ↔ : The Cassette Deck automatically stops after playing both sides of the tape. (Stops when playback in the ◀ direction is finished.)
- ↻ : The Cassette Deck continues to play both sides of the tape until the ■ button is pressed.
- ↔ : The Cassette Deck automatically stops after playing one side of the tape.

Using the Cassette Deck (Recording)

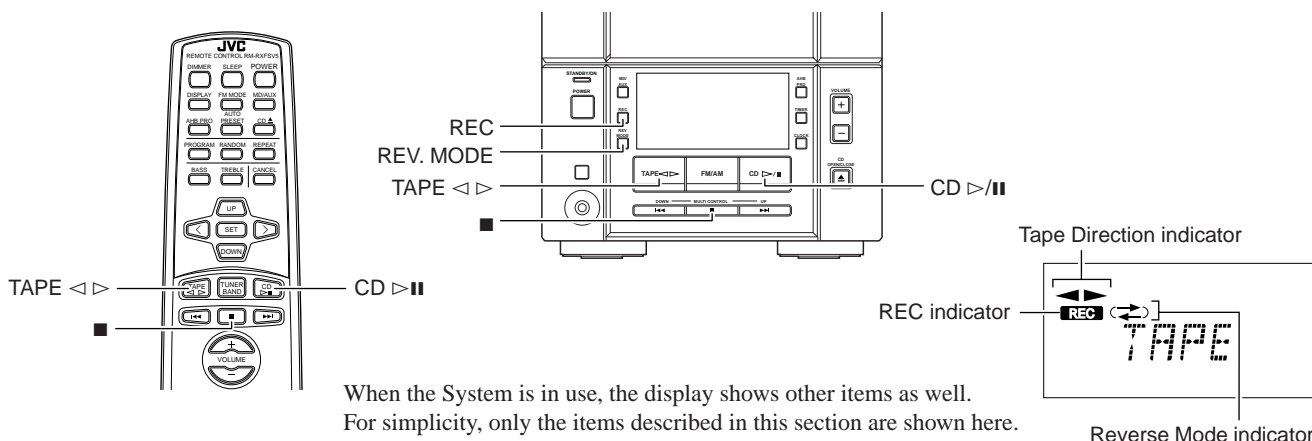

Recording onto a tape from any of the sound sources is simple. Just place a tape in the Cassette Deck, have the source ready, make one or two settings, and you're ready to record. For each source the procedure is a little bit different so we explain each separately. But first, here are a few things to make your recordings better.

Things to know before you start recording

- It should be noted that it may be unlawful to re-record pre-recorded tapes, records, or discs without the consent of the owner of copyright in the sound or video recording, broadcast or cable program and in any literary, dramatic, musical, or artistic embodied therein.
- When you want to record onto both sides of a tape, you can set Reverse mode to do so. Recording automatically stops after recording in the ◀ direction. Therefore, make sure that the tape direction is ▶ when recording with Reverse mode on.
- The recording level, which is the volume at which the new tape is being made, is automatically set correctly, so it is not affected by the VOLUME control on the System. Nor is it affected by adjusting the sound effects. Thus, during recording you can adjust the sound you are actually listening to without affecting the recording level.
- Two small tabs on the back of the cassette tape, one for side A and one for side B, can be removed to prevent accidental erasure or recording.

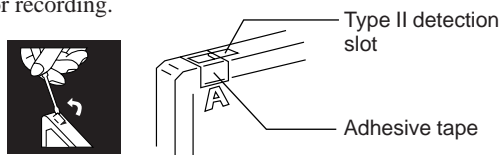

- To record on a cassette with the tabs removed, you must cover the holes with adhesive tape first. However, when a type II tape is used, only cover part of the hole as shown, since the other part of the hole (Type II detection slot) is used to detect the tape type.
- Type I and Type II tapes can be used for recording.

Note: At the start and end of cassette tapes, there is leader tape which cannot be recorded onto. Thus, when recording CDs or radio broadcasts, wind on the leader tape first to ensure that the recording will be made without any music part lost.

CAUTION:

If a recording you make has excessive noise or static, the Unit may have been too close to a TV which was on during the recording. Either turn off the TV or increase the distance between the TV and the System.

Standard Recording

You can record any sound source to tape as follows:

- 1 Insert a blank or erasable tape into the Cassette Deck.**
- 2 If you want to record on both sides of a tape, press the REV. MODE button on the Unit until the ⇄ indicator is lit.**
 - When using Reverse mode, insert the tape so that it will be recorded in the forward ▶ direction.
- 3 Check the recording direction for the tape.**

Make sure that the Tape Direction indicator is the same as that for the tape in the Cassette Deck. If the directions are different, press the TAPE <|> button to correct the tape direction and then press the ■ button to stop the tape.
- 4 Prepare the source by, for example, tuning in a radio station or turning on connected auxiliary equipment.**

Note: For CD recording, refer to "CD Direct Recording" on page 15.

- 5 Press the REC button on the Unit.**

The REC indicator lights up and the System begins recording.

Notes for using Reverse mode for recording

When recording in Reverse mode, the System automatically stops when it reaches the end of the reverse ◀ direction. To record on both sides of a tape, make sure that the recording direction for the tape inserted is forwards ▶, and that the Tape Direction indicator is also forwards ▶, before you start recording.

To stop at any time during the recording process

Press the ■ button.

CD Direct Recording

Everything on the CD goes onto the tape in the order it is on the CD, or according to the order you have set in a program.

1 Insert a blank or erasable tape into the Cassette Deck.

2 Insert a CD.

3 Press the CD ▷/|| button.

4 Press the ■ button.

- If you want to record specific tracks only, program the tracks beforehand. You can check their total playback time on the display during programing. (See page 11.)

5 If you want to record on both sides of a tape, press the REV. MODE button on the Unit until the ⇄ indicator is lit.

- Make sure that the recording direction for the tape and the Tape Direction indicator are correct. (See “Notes for using Reverse mode for recording” on page 14.)

6 Select whether to have pauses left between recorded selections.

- If nothing is done, a non-recorded pause of about four seconds will be automatically left between selections.
- If you do not want pauses left between selections, do the following before proceeding to the next step.

Press the CD ▷/|| button twice.

The CD player enters Pause mode.

7 Press the REC button on the Unit.

The REC indicator lights up and the System begins recording.

- When recording a CD onto tape with Reverse mode on:
 - If a song is recorded for more than 12 seconds (which corresponds to the length of leader tape) but not finished before the first side of tape comes to an end, this song will automatically be recorded on the second side from its beginning to avoid being split on both sides.
 - If a song is recorded for less than 12 seconds before the first side of tape comes to an end, the song preceding this song will also be recorded on the second side from its beginning as it may not be completely recorded on the first side because of leader tape.
- After the CD player has played the entire CD, or all the programed tracks, the tape automatically stops.

To stop at any time during the recording process, press the ■ button. The tape stops after 4 seconds.

Note: When making SLEEP timer settings while doing CD Direct recording, set enough time to allow for the CD to finish playing, otherwise the power will go off before recording is completed.

One track recording

1 Insert a blank or erasable tape into the Cassette Deck.

2 Play the track on the CD you wish to record.

3 Press the REC button on the Unit.

The CD player returns to the beginning of that track and the track is recorded on the tape. After recording, the CD player and Cassette Deck automatically stop.

Using External Equipment

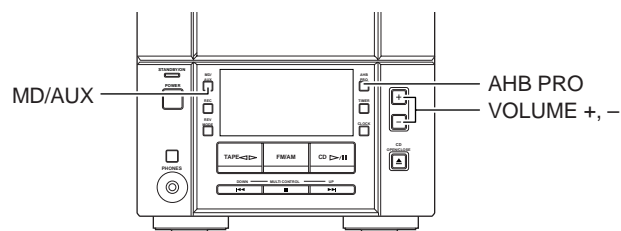
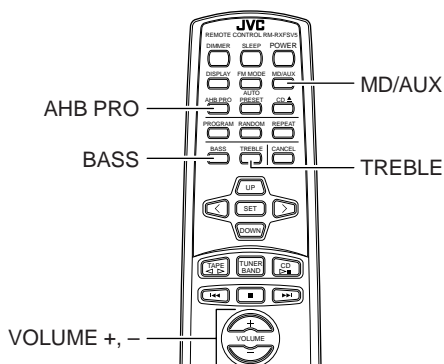

Listening to External Equipment

You can listen to external equipment such as an MD recorder, turntable or other auxiliary equipment.

- First make sure that the external equipment is properly connected to the System. (See page 4.)

1 Set the VOLUME control to the minimum position.

2 Press the MD/AUX button.

“AUX” appears on the display.

AUX

3 Start playing the external equipment.

4 Adjust the VOLUME control to the desired listening level.

5 Apply sound effects, if you wish.

- Press the AHB PRO button to reinforce the bass sound.
- Press the BASS/TREBLE button on the Remote Control to control the tone. (See “Controlling the Tone (Bass/Treble)” on page 7.)

To exit from MD/AUX mode, select another source.

Note: For operation of the external equipment, refer to its Instructions.

Recording the System's Source to External Equipment

You can record the System's sources to external equipment which is connected to the LINE OUT or OPTICAL DIGITAL OUT terminals of the System, such as cassette deck or MD recorder, etc.

- First make sure that the external equipment is properly connected to the System. (See page 4.)

Play the System's CD Player or Cassette Deck, or tune into a station.

- The recording level is not affected by the VOLUME level. It is not affected by any sound effect, either.

Note: For operation of the external equipment, refer to its Instructions.

Using the Timers

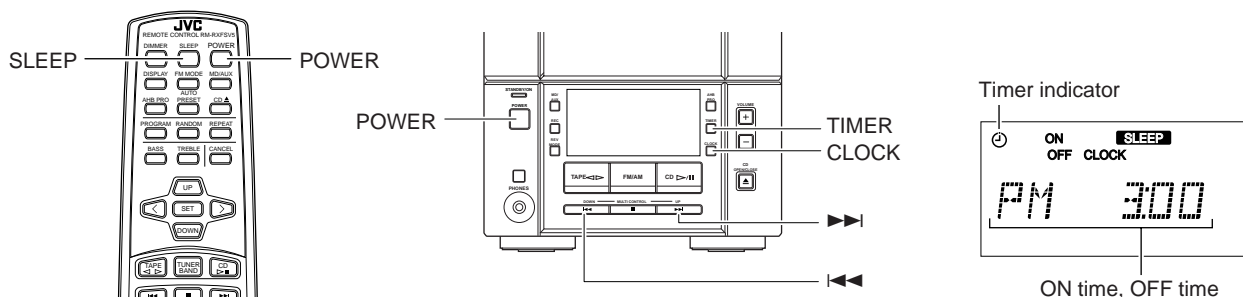

When the System is in use, the display shows other items as well. For simplicity, only the items described in this section are shown here.

The timers let you control listening and recording functions automatically.

Setting the Clock

- When you plug the AC power cord into the wall outlet, the CLOCK indicator flashes on the display.

You can set the clock whether the System is on or off.

Notes:

- The clock must be correctly set for the timers to work.
- The procedure must be completed within 2 minutes. Otherwise, the setting is cleared and must be repeated from the beginning.

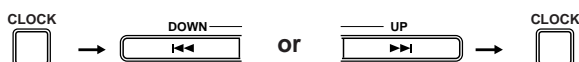

(For 2 seconds)

1 Press the CLOCK button on the Unit for more than 2 seconds.

The hour digits rapidly flash on the display.

2 Press the ►►► or ◄◄◄ button to set the hour.

Pressing the ►►► button moves the hour forwards and pressing the ◄◄◄ button moves it backwards. Hold down the button to move the hour rapidly.

3 Press the CLOCK button.

The minute digits rapidly flash on the display.

4 Press the ►►► or ◄◄◄ button to set the minute.

Pressing the ►►► button moves the minute forwards and pressing the ◄◄◄ button moves it backwards. Hold down the button to move the minute rapidly.

5 Press the CLOCK button again.

The selected time is set and the seconds start counting from 0. The CLOCK indicator remains lit on the display.

CAUTION:

If the System is unplugged, or a power failure occurs, the timer setting will be lost. You will need to reset the clock first, then the timer.

Note: The clock may gain or lose 1 to 2 minutes per month.

Setting the Daily Timer

Once you have set the Daily Timer, the timer will be activated at the same time every day. It can be canceled and re-activated whenever you wish.

The Timer indicator on the display shows when the Daily Timer you have set will be activated.

Notes:

- Finish each step within 30 seconds. Otherwise, the setting is cleared and the procedure must be repeated from the beginning.

- The clock must be correctly set for the timers to work. If the clock has not been set, the CLOCK indicator will flash on the display when you press the TIMER button for more than 2 seconds, and then the display alternates between "ADJUST" and "CLOCK" for about 5 seconds.

1 Press the TIMER button on the Unit for more than 2 seconds.

The ON indicator lights up, and then the current ON time flashes on the display. (Example: AM 11:00)

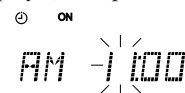

2 Set the ON time. (Example: AM 11:15)

Press the ►►► or ◄◄◄ button on the Unit to set the hour you want the Unit to come on.

Pressing the ►►► button moves the hour forwards and pressing the ◄◄◄ button moves it backwards. Hold down the button to move the hour rapidly. Press the TIMER button to adjust the minute.

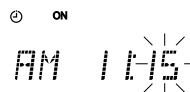

3 Set the OFF time. (Example: AM 12:15)

- Press the TIMER button on the Unit. The hour digits of the current OFF time flashes, and then the OFF indicator lights up on the display.

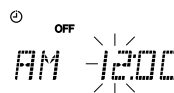

- Press the ►►► or ◄◄◄ button on the Unit to set the time you want the Unit to be turned off.

Pressing the ►►► button moves the hour forwards and pressing the ◄◄◄ button moves it backwards. Hold down the button to move the hour rapidly. Press the TIMER button again to adjust the minute.

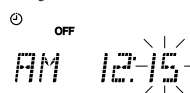

4 Select the music source.

1. Press the TIMER button on the Unit.
"TUNER" flashes on the display.
2. Press the ►► or ◄◄ button to select the music source you want to listen to.
The display changes as shown below.

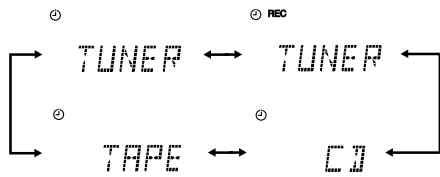

5 Set the volume level.

1. Press the TIMER button on the Unit.
The current volume setting flashes on the display.
2. Press the ►► or ◄◄ button to select the volume level.
-- : The current volume level will be used.
0 to 40 : When the timer is turned on, the volume will be automatically set to the selected level.



6 Press the TIMER button on the Unit.

The timer setting is completed and the display returns to the indications before you set the timer. The Timer indicator remains lit.

7 Before turning off the System, prepare the music source selected in step 4.

TUNER: Tune in to the desired station.
REC TUNER: See "Setting the Recording Timer."
CD: Insert a CD.
TAPE: Insert a tape.

8 Press the POWER button to turn off the System.

To cancel the timer, press the TIMER button for more than 2 seconds. The Timer indicator goes out on the display.

To re-activate the canceled timer, press the TIMER button for more than 2 seconds to light the Timer indicator. Then, press the TIMER button until the display returns to the previous indications. The Timer indicator should remain lit.

To confirm the timer settings, cancel the timer once by pressing the TIMER button, and press the button again for more than 2 seconds. Then, press the TIMER button repeatedly, to see the current timer settings (ON time, OFF time, source, and volume). Press the TIMER button to set the timer again.

To change the timer setting, repeat the setting procedure from the beginning.

- When the timer turns on, the Timer indicator starts flashing.

Note: If the Unit is turned on when the timer-on time comes, Daily Timer does not work.

CAUTION:

If the System is unplugged, or a power failure occurs, the timer will be canceled. You will need to reset the clock first, then the timer.

Setting the Recording Timer

With the Recording Timer, you can make a tape of radio broadcast automatically.

How Recording Timer actually works

The Unit automatically turns on, tunes into the last received station, and starts recording when the on-time comes. Then, when the off-time comes, the Unit automatically turns off (stands by). The timer setting remains in memory until you change it.

Notes:

- Finish each step within 30 seconds. Otherwise, the setting is cleared and the procedure must be repeated from the beginning.
- The clock must be correctly set for the timers to work. If the clock has not been set, the CLOCK indicator will flash on the display when you press the TIMER button for more than 2 seconds, and then the display alternates between "ADJUST" and "CLOCK" for about 5 seconds.

1 Press the POWER button to turn on the System.

2 Tune in to the desired station.

See page 8.

3 Press the TIMER button on the Unit for more than 2 seconds.

The ON indicator lights up, and then the current ON time flashes on the display. (Example: AM 11:00)

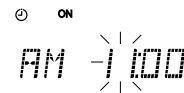

4 Set the ON time. (Example: AM 11:15)

Press the ►► or ◄◄ button on the Unit to set the hour you want the Unit to come on.

Pressing the ►► button moves the hour forwards and pressing the ◄◄ button moves it backwards. Hold down the button to move the hour rapidly. Press the TIMER button to adjust the minute.

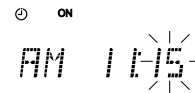

5 Set the OFF time. (Example: AM 12:15)

1. Press the TIMER button on the Unit.
The hour digits of the current OFF time flashes, and then the OFF indicator lights up on the display.

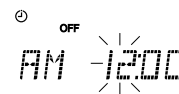

2. Press the ►► or ◄◄ button on the Unit to set the time you want the Unit to be turned off.
Pressing the ►► button moves the hour forwards and pressing the ◄◄ button moves it backwards. Hold down the button to move the hour rapidly. Press the TIMER button again to adjust the minute.

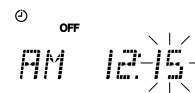

6 Press the TIMER button on the Unit.

7 Press the ►► or ◀◀ button until "TUNER" appears and the REC indicator lights up on the display.

The display changes as shown below.

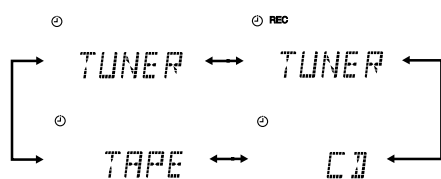

8 Set the volume level.

1. Press the TIMER button on the Unit.
The current volume setting flashes on the display.
2. Press the ►► or ◀◀ button to select the volume level.
-- : The current volume level will be used.
0 to 40 : When the timer is turned on, the volume will be automatically set to the selected level.

To turn off the volume while the Recording Timer is working, set the volume level to "0."

9 Press the TIMER button on the Unit.

The timer setting is completed and the display returns to the indications before you set the timer. The Timer indicator remains lit.

Note: If you change the station before turning off the System, the last received station will be recorded.

10 Insert a blank or erasable tape into the Cassette Deck.

- Make sure that the tape has the enough length for recording.

11 Press the POWER button to turn off the System.

To cancel the timer, press the TIMER button for more than 2 seconds. The REC and Timer indicators go out on the display.

To re-activate the canceled timer, press the TIMER button for more than 2 seconds to light the REC and Timer indicators.

To confirm the timer settings, cancel the timer once by pressing the TIMER button, and press the button again for more than 2 seconds. Then, press the TIMER button repeatedly, to see the current timer settings (ON time, OFF time, source, and volume). Press the TIMER button to set the timer again.

To change the timer setting, repeat the setting procedure from the beginning.

- When the timer turns on, the Timer indicator starts flashing.

Note: If the Unit is turned on when the timer-on time comes, Recording Timer does not work.

CAUTION:

If the System is unplugged, or a power failure occurs, the timer will be canceled. You will need to reset the clock first, then the timer.

Setting the Sleep Timer

When a source is playing, use the Sleep Timer to turn the System off after a certain number of minutes. By setting the Sleep Timer, you can fall asleep to music and know that your System will turn off by itself rather than play all night.

- You can only set the Sleep Timer when the System is on.

Note: The clock must be correctly set for the timers to work. If the clock has not been set, the CLOCK indicator will flash on the display when you press the TIMER button for more than 2 seconds, and then the display alternates between "ADJUST" and "CLOCK" for about 5 seconds.

1 Play a CD or a cassette tape, or tune in to the desired station.

2 Press the SLEEP button on the Remote Control.

The SLEEP indicator lights up.

3 Set the length of time you want the source to play before shutting off.

- Each time you press the SLEEP button, it changes the number of minutes shown on the display in this sequence:

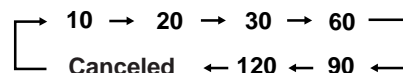

After setting the number of minutes for the Sleep Timer, the display will stop flashing and return to the previous state. The System is now set to turn off after the number of minutes you set.

To confirm the Sleep Time

When the SLEEP button is pressed, the remaining sleep time is displayed.

To cancel the Sleep Timer setting

Press the SLEEP button until the SLEEP indicator goes out on the display.

Turning off the System also cancels the Sleep Timer.

Care and Maintenance

Handle your CDs carefully, and they will last a long time.

Compact Discs



- Only CDs bearing this mark can be used with this System. However, continued use of irregular shape CDs (heart-shape, octagonal, etc.) can damage the System.

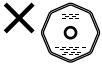

- Remove the CD from its case by holding it at the edges while pressing the case's center hole lightly.
- Do not touch the shiny surface of the CD, or bend the CD.



- Put the CD back in its case after use to prevent warping.
- Be careful not to scratch the surface of the CD when placing it back in the case.
- Avoid exposure to direct sunlight, temperature extremes, and moisture.



- A dirty CD may not play correctly. If a CD does become dirty, wipe it with a soft cloth in a straight line from center to edge.

CAUTION: Do not use any solvent (for example, conventional record cleaner, spray thinner, benzene, etc.) to clean a CD.

General Notes

In general, you will have the best performance by keeping your CDs and the mechanism clean.

- Store CDs in their cases, and keep them in cabinets or on shelves.
- Keep the system's CD cover closed when not in use.

Cleaning the Lens

If the lens in the CD pickup is dirty, sound degradation may take place.

Open the CD cover and clean the lens as shown.

- Use a blower (available from a camera store) to blow dust off the lens.

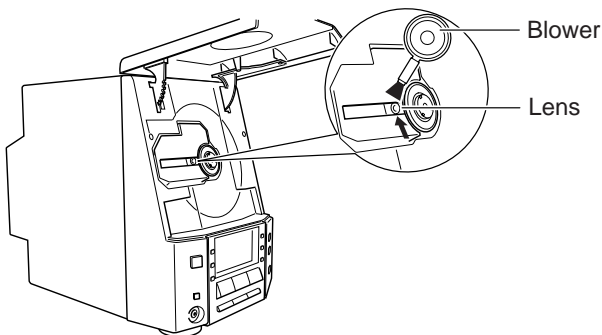

- If there are fingerprints, etc. on the lens, gently wipe clean with a cotton swab.

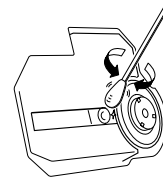

Moisture Condensation

Moisture may condense on the lens inside the System in the following cases:

- After turning on heating in the room
- In a damp room
- If the System is brought directly from a cold to a warm place



Should this occur, the System may malfunction. In this case, leave the System turned on for a few hours until the moisture evaporates, unplug the AC power cord, and then plug it in again.

Cassette Tapes

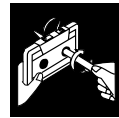

- If the tape is loose, it may get stretched, cut, or caught in the cassette. Take up the slack by inserting a pencil in one of the reels and rotating.



- Do not touch the tape surface.



- Do not store the tape:
 - In dusty places
 - In direct sunlight or heat
 - In moist areas
 - On a TV or speaker
 - Near a magnet

Cassette Deck

- If the heads, capstans, or pinch-rollers of the Cassette Deck become dirty, the following may occur:
 - Loss of sound quality
 - Discontinuous sound
 - Fading
 - Incomplete erasure
 - Difficulty in recording
- Clean the heads, capstans, and pinch-rollers using a cotton swab moistened with alcohol.

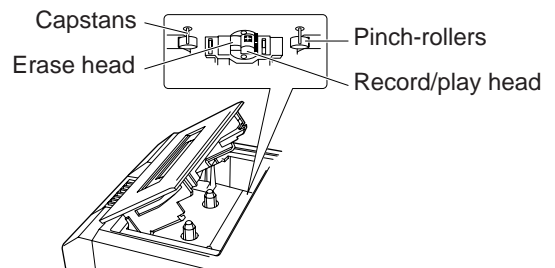

- If the heads become magnetized, the Unit will produce noise or lose high frequency notes.
- To demagnetize the heads, turn off the Unit, and use a head demagnetizer (available at electronics and record shops).

Troubleshooting

- If you are having a problem with your System, check this list for a possible solution before calling for service.
- If you cannot solve the problem from the hints given here, or the System has been physically damaged, call a qualified person, such as your dealer, for service.

Symptom	Possible Cause	Action
No sound is heard.	<ul style="list-style-type: none"> • Connections are incorrect, or loose. • Headphones are connected. 	<ul style="list-style-type: none"> • Check all connections and make corrections. (See pages 2 – 5.) • Disconnect the headphones.
Poor radio reception	<ul style="list-style-type: none"> • Antennas are disconnected. • The AM Loop Antenna is too close to the System. • The FM Wire Antenna is not properly extended and positioned. 	<ul style="list-style-type: none"> • Reconnect the antenna securely. • Change the position and direction of the AM Loop Antenna. • Extend FM Wire Antenna to the best reception position.
The CD does not play.	The CD is upside down.	Put the CD in with the label side up.
The CD skips.	The CD is dirty or scratched.	Clean or replace the CD.
The CD cover does not open or close.	The AC power cord is not plugged in.	Plug the AC power cord.
The cassette holder cannot be opened.	During tape playing, the power cord was unplugged.	Plug in the power cord, press the POWER button, and then press the TAPE ▲ button.
Unable to record.	Cassette record protect tabs are removed.	Cover the holes on the back edge of the cassette with adhesive tape.
Operations are disabled.	The built-in microprocessor has malfunctioned due to external electrical interference.	Unplug the System then plug it back in.
Unable to operate the Remote Control.	<ul style="list-style-type: none"> • The path between the Remote Control and the sensor on the Unit is blocked. • The batteries have lost their charge. 	<ul style="list-style-type: none"> • Remove the obstruction. • Replace the batteries.

Specifications

FS-V30 (CA-FSV30 and SP-UXV30)

Amplifier

Output Power	25 W per channel, min. RMS, at 4 Ω from 80 Hz to 15 kHz, with no more than 10% total harmonic distortion (for U.S.A.) 44 W (22 W + 22 W) at 4 Ω (Max.) (for Canada)
Input Sensitivity/Impedance (1 kHz)	
LINE IN (AUX)	400 mV/48 k Ω
Output Sensitivity/Impedance (1 kHz)	
LINE OUT	260 mV/5.8 k Ω
Optical out	-21 dBm - -15 dBm
Speaker terminals	4 Ω - 16 Ω
Phones	16 Ω - 1 k Ω
	0 mW - 15 mW per channel output into 32 Ω

Cassette Deck

Frequency Response	
Type I (Normal)	50 Hz - 14 kHz
Type II (CrO ₂)	50 Hz - 15 kHz
Wow and Flutter	0.15% (WRMS)

CD Player

Signal-To-Noise Ratio	90 dB
Wow And Flutter	Immeasurable

Tuner

FM Tuner	
Tuning Range	87.5 MHz - 108.0 MHz
AM Tuner	
Tuning Range	530 kHz - 1,710 kHz

Speaker Specifications

(each unit)

Speakers	Woofer 9 cm x 1, Tweeter 4 cm x 1
Impedance	4 Ω
Dimensions	140 mm x 230 mm x 226 mm (W/H/D) (5 ⁹ / ₁₆ in. x 9 ¹ / ₁₆ in. x 8 ¹⁵ / ₁₆ in.)
Mass	Approx. 1.9 kg (4.2 lbs)

General

Dimensions	438 mm x 234 mm x 279 mm (W/H/D) (17 ¹ / ₄ in. x 9 ⁷ / ₃₂ in. x 10 ³¹ / ₃₂ in.)
Mass	Approx. 7.0 kg (15.4 lbs)

Power Specifications

Power Requirements	AC 120 V \sim , 60 Hz
Power Consumption	50 W (power on mode) 3.7 W (in Standby mode)

Accessories

See page 2.

Design and specifications are subject to change without notice.

Merci d'avoir fait l'acquisition du système de composants compact de JVC.
 Nous espérons qu'elle représentera un atout supplémentaire pour votre foyer et qu'elle vous enchantera des années durant.
 Veuillez cependant lire attentivement le présent manuel d'utilisation avant de la faire fonctionner.
 Vous y trouverez toutes les informations nécessaires pour installer et utiliser la chaîne.
 Si vous avez des questions auxquelles le manuel ne fournit pas de réponse, veuillez prendre contact avec votre revendeur.

Caractéristiques

- Vous trouverez néanmoins ci-dessous une explication de certaines des fonctions qui rendent votre chaîne si puissante et si simple à utiliser.
- Les commandes et les opérations ont été revues pour les rendre plus faciles encore, vous laissant juste le plaisir de la musique.
 - Grâce à la fonction **COMPU PLAY** de JVC, vous pouvez mettre la chaîne sous tension et démarrer automatiquement la radio, la platine à cassettes ou le lecteur CD en activant une seule touche.
 - La chaîne comprend des circuits actifs PRO d'extrêmes graves qui permettent de reproduire fidèlement les sons les plus graves.
 - Possibilité de présélectionner jusqu'à 45 émetteurs (30 FM et 15 AM) en plus des fonctions de réglage automatique et manuel.
 - Les nombreuses options du lecteur CD comprennent la lecture répétée, la lecture en ordre quelconque (aléatoire) et la lecture programmée.
 - Quand cet appareil est sous tension et que la porte du CD est fermée, celle-ci est illuminée.
 - Fonctions de minuterie: minuteries Bonjour, d'enregistrement et Bonsoir.
 - Fonction auto-reverse des cassettes.
 - Vous pouvez également raccorder différents appareils externes comme un lecteur MD, etc.



Structure du mode d'emploi

- Des informations de base identiques pour de nombreuses fonctions différentes – par ex. le réglage du volume – sont traitées dans le chapitre "Opérations communes" et ne sont pas répétées sous chaque fonction.
- Les noms des touches/des commandes et les messages affichés sont indiqués entièrement en lettres majuscules: par ex. TAPE, "NO DISC" (Pas de disque).

AVERTISSEMENTS IMPORTANTS

1 Installation des appareils

- Choisissez une surface plane, horizontale, sèche, dans un endroit ni trop chaud ni trop froid. (Entre 5°C (41°F) et 35°C (95°F).)
- Laissez une distance suffisante entre la chaîne et un téléviseur.
- N'utilisez jamais la chaîne dans un endroit soumis à des vibrations.

2 Cordon d'alimentation

- Ne manipulez jamais le cordon d'alimentation avec les mains humides!
- La chaîne consomme toujours un certain courant tant que le cordon d'alimentation est branché à la prise secteur.
- Débranchez toujours l'appareil de la prise secteur en tirant sur la fiche et non sur le cordon d'alimentation.

3 Mauvais fonctionnement, etc.

- Aucun élément interne n'est accessible à l'utilisateur. En cas de mauvais fonctionnement de la chaîne, débranchez le cordon d'alimentation et contactez votre revendeur.
- N'introduisez jamais d'objets métalliques dans l'appareil.

Table des matières

Caractéristiques	1	Utilisation de la platine à cassettes (Enregistrement)	14
Structure du mode d'emploi	1	Utilisation d'appareils externes	16
AVERTISSEMENTS IMPORTANTS	1	Utilisation des minuteries	17
Pour commencer	2	Entretien - Divers	20
Opérations communes	6	Dépistage des défaillances	21
Utilisation du tuner	8	Caractéristiques	22
Utilisation du lecteur CD	10		
Utilisation de la platine à cassettes (Ecoute d'une cassette)	13		

Pour commencer

Accessoires

Vérifiez que vous avez tous les éléments suivants qui sont fournis avec la chaîne.

- Cordon d'alimentation (1)
- Antenne cadre AM (1)
- Télécommande (1)
- Piles (2)
- Fil d'antenne FM (1)

Si l'un de ces éléments fait défaut, veuillez contacter immédiatement votre revendeur.

Comment installer les piles dans la télécommande

Faites correspondre la polarité des piles (+ et -) avec les indications + et - de leur logement.

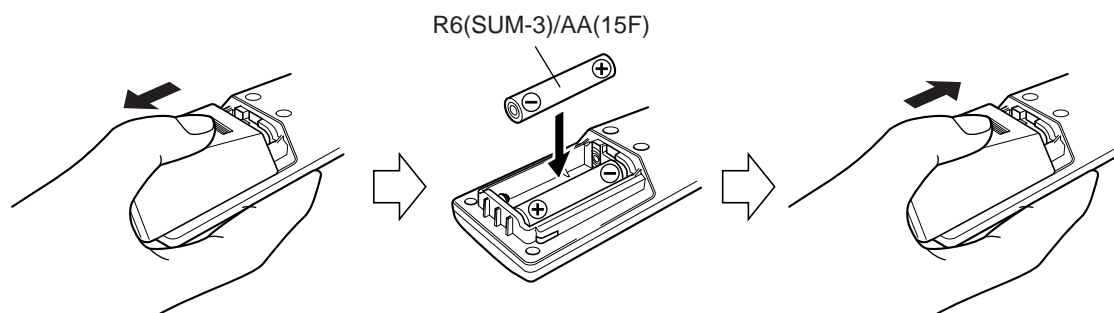

ATTENTION: Toujours manipuler les piles correctement.

Pour éviter que les piles coulent ou explosent:

- Retirez les piles de la télécommande si elle ne doit pas servir pendant un certain temps.
- Lorsque les piles doivent être remplacées, remplacez-les toutes les deux en même temps.
- N'utilisez jamais une pile neuve avec une pile usée.
- Ne mélangez pas des piles de types différents.

Utilisation de la télécommande

La télécommande permet d'utiliser la plupart des fonctions de la chaîne jusqu'à une distance d'environ 7 m (23 pieds).

Dirigez la télécommande vers le capteur situé sur la face avant de la chaîne.

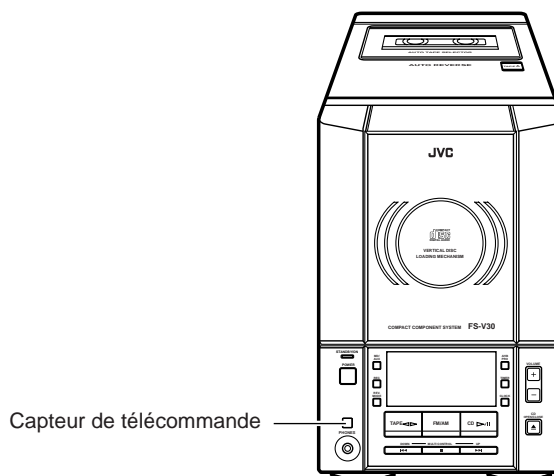

ATTENTION: Effectuez tous les raccordements avant de brancher la chaîne dans une prise secteur.

Raccordement de l'antenne FM

Panneau arrière de l'appareil

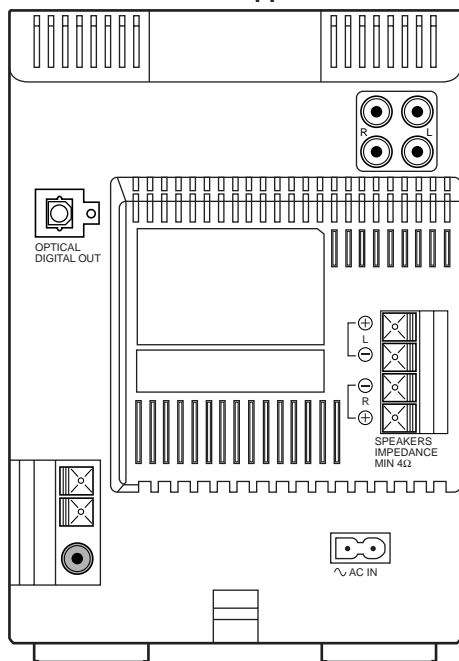

Utilisation du fil d'antenne fourni

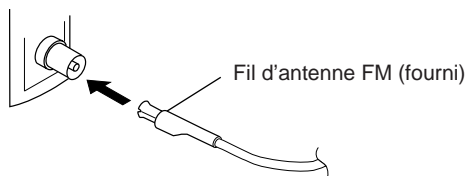

Utilisation du raccord du type coaxial (en option)

Une antenne de 75 Ω avec un raccord du type coaxial (IEC ou DIN 45325) doit être raccordée à la borne FM (75 Ω) COAXIAL.

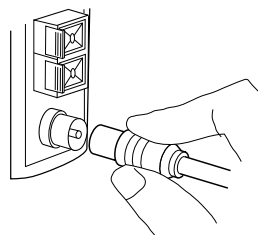

Si la réception est mauvaise, branchez une antenne extérieure.

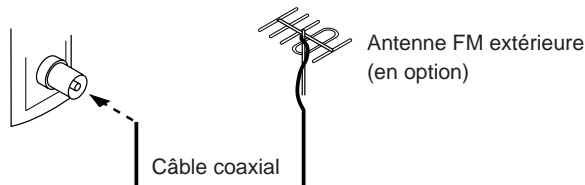

Remarque: Avant de fixer les fils d'un câble coaxial de 75 Ω (du genre avec un fil rond allant vers une antenne extérieure), débranchez le fil d'antenne FM fourni.

Raccordement de l'antenne AM

Panneau arrière de l'appareil

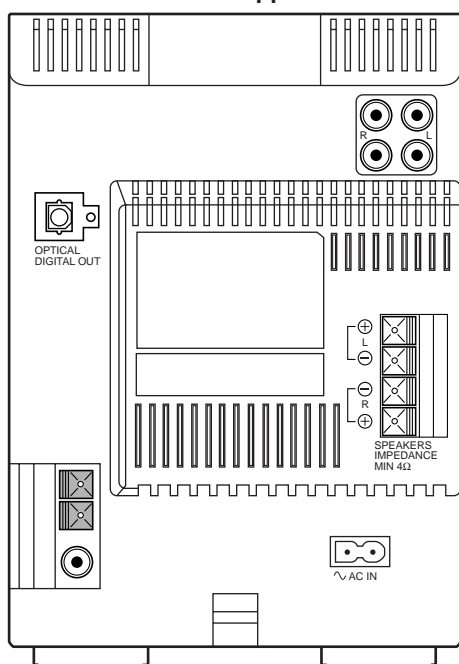

Antenne cadre AM (fourni)

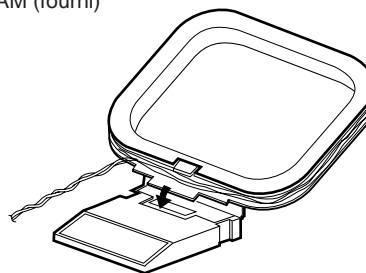

Fixez le cadre de l'antenne AM à son socle en enfonçant les taquets dans les fentes d'insertion prévues sur le socle.

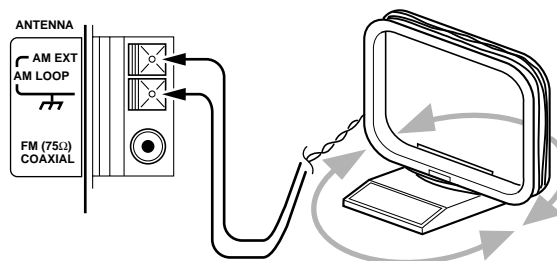

ATTENTION: Pour éviter les parasites, éloignez les antennes de la chaîne, des câbles de raccordement et du cordon d'alimentation secteur.

Tournez le cadre de sorte à obtenir la meilleure réception possible.

ATTENTION: Effectuez tous les raccordements avant de brancher la chaîne dans une prise secteur.

Raccordement des haut-parleurs

Pour chaque haut-parleur, raccordez une extrémité du câble aux bornes de sortie des haut-parleurs situées au dos de la chaîne.

1. Ouvrez chacune des bornes et introduisez fermement les câbles des haut-parleurs, puis refermez les bornes.
2. Raccordez les fils rouge (+) et noir (-) du haut-parleur droit aux bornes rouge (+) et noire (-) marquées R sur la chaîne.
Raccordez les fils rouge (+) et noir (-) du haut-parleur gauche aux bornes rouge (+) et noire (-) marquées L sur la chaîne.

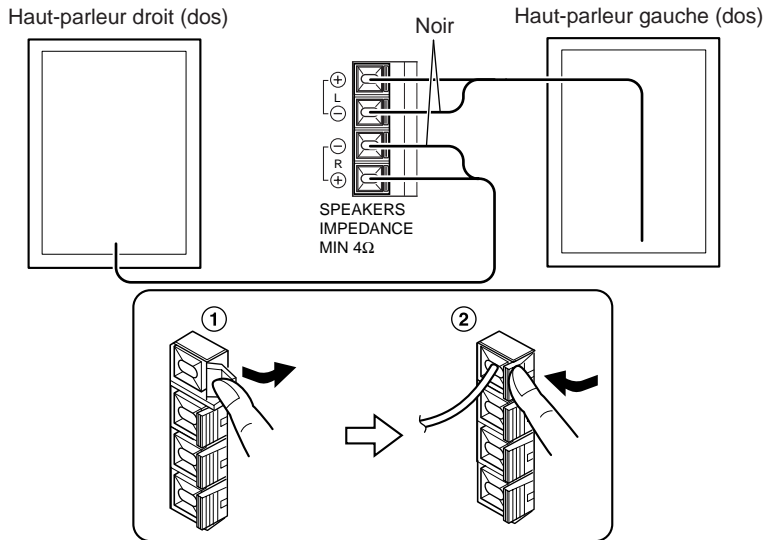

ATTENTION:

Si un téléviseur se trouve à proximité des enceintes, l'image du téléviseur risque d'être déformée. Dans ce cas, éloignez les haut-parleurs du téléviseur.

Raccordement d'appareils externes

Raccordez les cordons de signaux (en option) entre les bornes LINE IN (AUX)/LINE OUT de la chaîne et les bornes de sortie/d'entrée d'un enregistreur MD ou d'une platine à cassettes externe, etc.

Vous pouvez alors écouter la source externe par la chaîne ou enregistrer un CD, une cassette ou les émissions de la radio de la chaîne sur un appareil externe.

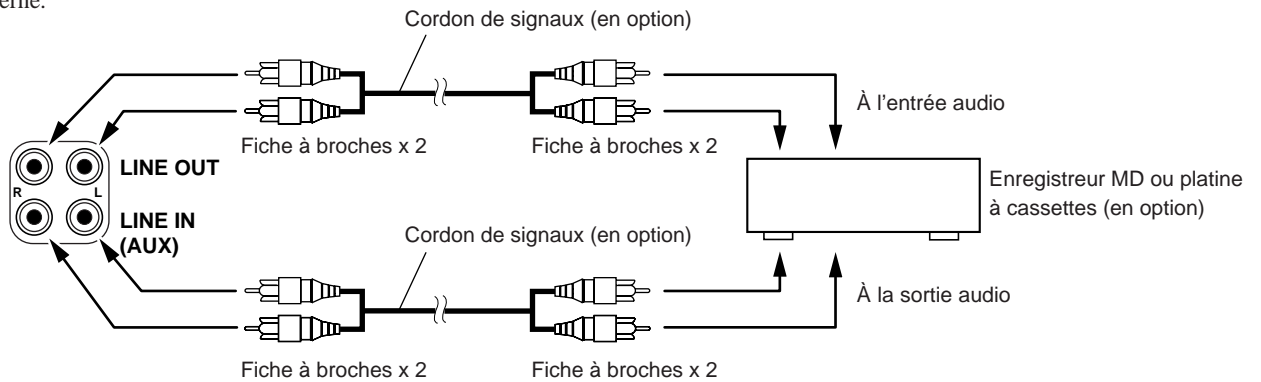

Raccordement d'un enregistreur MD, etc (sortie numérique)

Débranchez la protection et raccordez un cordon optico-numérique (en option) entre la borne OPTICAL DIGITAL OUT de la chaîne et la borne d'entrée de l'enregistreur MD, etc.

Vous pouvez enregistrer le signal de sortie numérique du lecteur CD de la chaîne sur un enregistreur MD, etc.

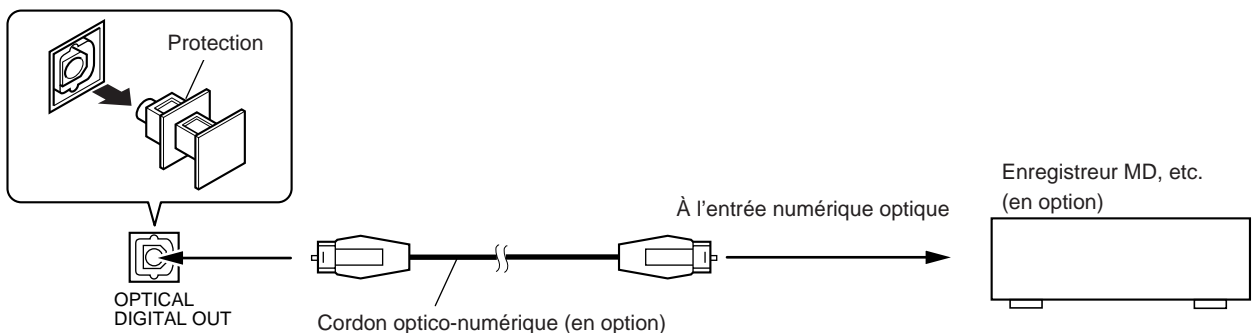

Raccordement du cordon d'alimentation secteur

Introduisez fermement le cordon d'alimentation secteur dans la borne secteur située au dos de l'appareil.

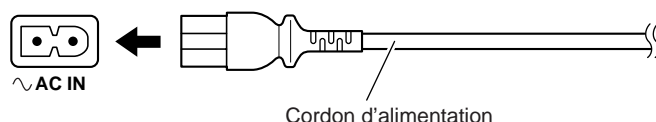

ATTENTIONS:

- **N'UTILISEZ PAS D'AUTRE CORDON D'ALIMENTATION QUE LE CORDON JVC FOURNI AVEC LE PRESENT APPAREIL POUR EVITER TOUT MAUVAIS FONCTIONNEMENT OU DES DEGATS MATERIELS.**
- **DEBRANCHEZ TOUJOURS LE CORDON D'ALIMENTATION DE LA PRISE SECTEUR LORSQUE VOUS PARTEZ OU QUE VOUS NE COMPTÉZ PAS UTILISER L'APPAREIL PENDANT UN CERTAIN TEMPS.**

Vous pouvez à présent brancher le cordon d'alimentation secteur dans la prise de courant et la chaîne est prête à recevoir vos commandes!

COMPU PLAY

La fonction COMPU PLAY de JVC permet de commander les fonctions les plus utilisées de la chaîne à l'aide d'une seule touche.

Les opérations à une seule touche permettent d'écouter un CD ou une cassette, d'allumer la radio, ou d'écouter des appareils externes en appuyant simplement sur la touche de lecture correspondant à cette fonction. La pression d'une seule touche met l'appareil sous tension pour vous et démarre la fonction demandée.

Le fonctionnement des opérations à une seule touche est expliqué pour chaque cas dans le chapitre qui traite de la fonction correspondante. Les touches COMPU PLAY sont:

Sur l'appareil

- Touche CD ▷/||
- Touche FM/AM
- Touche TAPE <▷
- Touche MD/AUX

Sur la télécommande

- Touche CD ▷/||
- Touche TUNER BAND
- Touche TAPE <▷
- Touche MD/AUX

MISE SOUS TENSION AUTOMATIQUE

La chaîne est automatiquement sous tension à l'opération suivante.

- Lorsque vous appuyez sur la touche CD OPEN/CLOSE ▲ de l'appareil (ou sur la touche CD ▲ de la télécommande), la chaîne est automatiquement sous tension et le tiroir de CD s'ouvre pour permettre l'insertion du CD. Cependant, cette opération ne modifie pas la fonction en CD.

Quand vous appuyez sur la touche POWER pour mettre l'appareil sous ou hors tension, la porte du CD se referme automatiquement si elle est ouverte.

Retrait des grilles des haut-parleurs

- Vous pouvez retirer les grilles des haut-parleurs.
- Pour les ôter,
 1. Introduisez vos doigts au-dessus des grilles et tirez vers vous.
 2. Tirez également le bas vers vous.

Pour mettre la grille des haut-parleurs en place

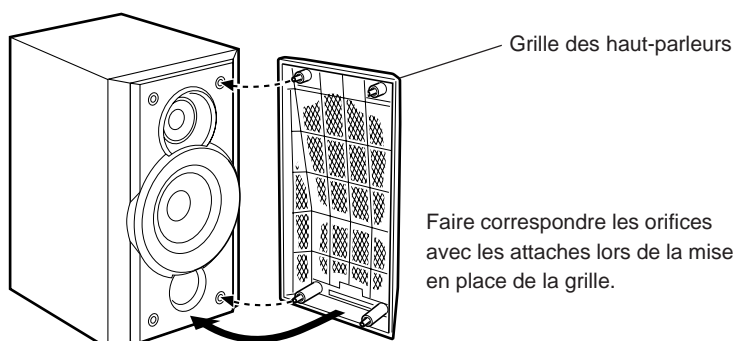

Faire correspondre les orifices avec les attaches lors de la mise en place de la grille.

Opérations communes

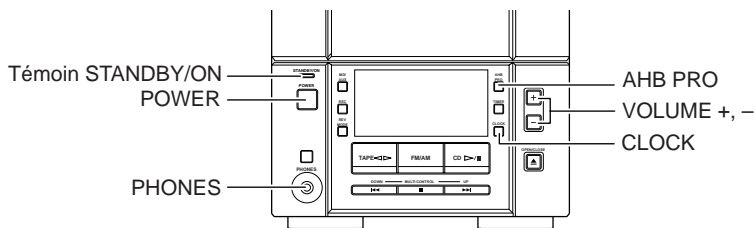
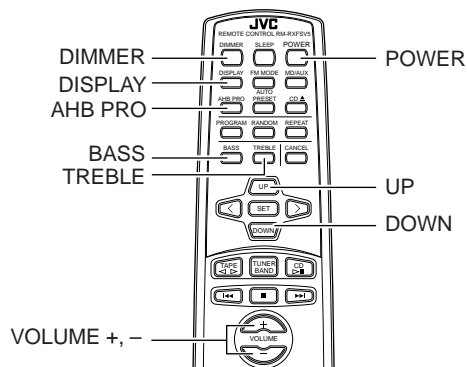

Mise sous et hors tension

Mise sous tension de la chaîne

Appuyez sur la touche POWER.

La diode verte du témoin STANDBY/ON s'allume.

La chaîne se met sous tension, prête à reproduire la source utilisée en dernier avant la mise hors tension.

- Ainsi, si vous écoutiez un CD en dernier lieu, vous êtes prêt pour écouter à nouveau un CD, mais vous pouvez changer pour toute autre source si vous le souhaitez.
- Si vous écoutiez le tuner, le dernier émetteur sélectionné revient automatiquement.

Mise hors tension de la chaîne

Appuyez à nouveau sur la touche POWER.

La diode rouge du témoin STANDBY/ON s'allume.

- La chaîne consomme toujours un peu de courant même si elle est éteinte (en mode de veille ou Standby).
- Pour mettre la chaîne complètement hors circuit, débranchez le cordon d'alimentation secteur de la prise murale. Lorsque vous débranchez le cordon d'alimentation secteur, l'horloge est réinitialisée à AM 12:00.

Réglage de la luminosité (Assombrissement)

Vous pouvez régler la luminosité de l'affichage.

Lors de la mise sous tension de la chaîne

Pour rendre l'affichage plus sombre, appuyez sur la touche DIMMER de la télécommande.

Pour rendre l'affichage plus clair, appuyez à nouveau sur la touche DIMMER de la télécommande.

Réglage du volume

Appuyez sur la touche VOLUME + pour augmenter le volume ou sur la touche VOLUME - pour le diminuer.

VOLUME 15

Vous pouvez régler le niveau du volume entre 0 et 40.

ATTENTION:

NE METTEZ PAS l'appareil hors tension (en mode d'attente) avec le volume réglé sur un niveau très élevé; sinon, une soudaine déflagration sonore peut endommager votre ouïe, vos enceintes ou votre casque d'écoute quand l'appareil est remis sous tension ou qu'une source est reproduite la fois suivante. RAPPELEZ-VOUS qu'il n'est pas possible d'ajuster le volume quand l'appareil est en mode d'attente.

Pour une écoute en privé

Raccordez un casque d'écoute à la prise PHONES. Dans ce cas, aucun son ne sort par les haut-parleurs.

Mettez toujours le volume sur le niveau minimum avant de brancher ou d'utiliser un casque d'écoute.

Accentuation des sons graves (AHB PRO)

Vous pouvez à présent accentuer les sons graves pour conserver toute leur richesse à un faible volume (cet effet est uniquement disponible pour la lecture):

Pour obtenir l'effet, appuyez sur la touche AHB (Active Hyper Bass) PRO.

Le témoin BASS s'allume sur l'affichage.

Pour supprimer l'effet, appuyez à nouveau sur la touche.

Le témoin BASS s'éteint.

Contrôle de la tonalité (Graves/Aigus)

Vous pouvez contrôler la tonalité en modifiant les graves et les aigus.

Ajustement du niveau des graves —

Vous pouvez régler le niveau des graves (la plage des basses fréquences) entre -5 et +5. (0: pas d'effet)

1 Appuyez sur la touche BASS de la télécommande.

2 Appuyez sur la touche UP ou DOWN de la télécommande pour régler le niveau des graves.

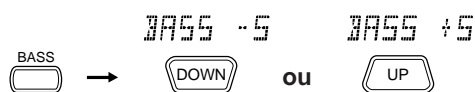

Ajustement du niveau des aigus —

Vous pouvez régler le niveau des aigus (la plage des hautes fréquences) entre -5 et +5. (0: pas d'effet)

1 Appuyez sur la touche TREBLE de la télécommande.

2 Appuyez sur la touche UP ou DOWN de la télécommande pour régler le niveau des aigus.



Affichage de l'horloge

En mode Standby, l'horloge numérique apparaît en même temps sur l'affichage.

Lorsque la chaîne est allumée, vous pouvez afficher l'horloge numérique à tout moment.

Pour afficher l'horloge numérique, appuyez sur la touche CLOCK de l'appareil ou sur la touche DISPLAY de la télécommande.



Pour revenir au mode précédent, réappuyez sur la même touche.

Remarque: Vous devez d'abord mettre l'horloge à l'heure. (Voir "Mise à l'heure de l'horloge" à la page 17.)

Utilisation du tuner

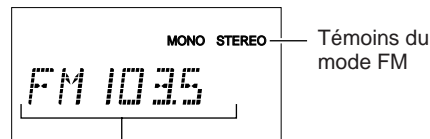
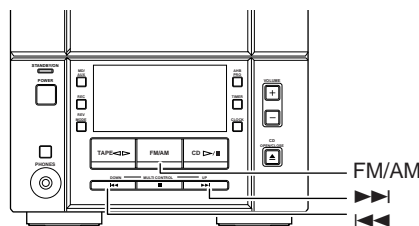
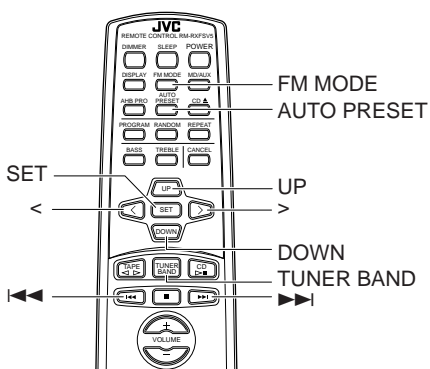

Lorsque la chaîne est en lecture, d'autres fonctions sont aussi affichées. Dans un souci de simplicité, nous ne montrons ici que les fonctions décrites dans ce chapitre.

Affichage de bande, affichage de fréquences, canal présélectionné

Vous pouvez écouter les émetteurs en FM et AM. La syntonisation peut se faire manuellement, automatiquement ou par présélections.

- Avant d'écouter la radio:
 - Assurez-vous que les antennes FM et AM sont correctement raccordées. (Voir page 3).

Commande de la radio par une seule touche

Appuyez sur la touche FM/AM de l'appareil (ou sur la touche TUNER BAND de la télécommande) pour que la radio diffuse automatiquement le dernier émetteur écouté.

- Vous pouvez passer de n'importe quelle source à la radio en appuyant simplement sur la touche FM/AM de l'appareil (ou sur la touche TUNER BAND de la télécommande).

OU

■ Recherche des présélections à l'aide de la télécommande (Possible uniquement après la présélection des émetteurs)

Sélectionnez le numéro de présélection souhaité en utilisant les touches UP, DOWN, > ou < de la télécommande. Après une seconde, l'affichage indique la bande et la fréquence du numéro présélectionné.

Exemple: Appuyez sur la touche UP jusqu'à ce que le numéro de présélection 12 "P-12" apparaisse.

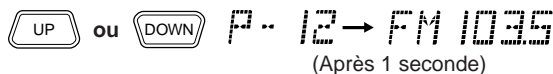

(Après 1 seconde)

Recherche d'un émetteur

1 Appuyez sur la touche FM/AM de l'appareil (ou sur la touche TUNER BAND de la télécommande).

L'onde et la fréquence du dernier émetteur sélectionné s'affichent. (Si le dernier émetteur avait été sélectionné par son numéro de présélection, ce numéro apparaît en premier.)

Chaque fois que vous appuyez sur la touche, la bande change entre FM et AM.

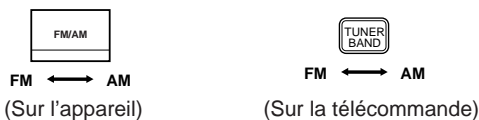

2 Sélectionnez un émetteur en utilisant une des méthodes suivantes.

- Réglage manuel
Appuyez à plusieurs reprises sur la touche << ou >> pour passer de fréquence en fréquence jusqu'à ce que vous atteigniez l'émetteur souhaité.
- OU
- Réglage automatique
Maintenez enfoncée la touche << ou >> pendant plus d'une seconde; la fréquence diminuera ou augmentera automatiquement jusqu'à ce qu'un émetteur soit localisé.

Présélection des émetteurs

Vous pouvez ainsi présélectionner jusqu'à 30 émetteurs FM et jusqu'à 15 émetteurs AM à l'aide de la télécommande.

Remarque: Certains numéros de présélections peuvent avoir été programmés à l'usine pour tester les fréquences avant la livraison de l'appareil. Il ne s'agit pas d'un problème de fonctionnement. Vous pouvez mémoriser les émetteurs que vous souhaitez en utilisant une des méthodes de présélection décrites ci-dessous.

Présélection manuelle

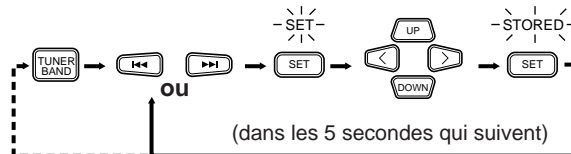

Lorsque la Band est changée FM = 30, AM = 15

1 Choisissez une bande de fréquences en appuyant sur la touche TUNER BAND.

2 Appuyez sur la touche << ou >> pour localiser un émetteur.

3 Appuyez sur la touche SET.

L'indication "SET" clignotera pendant 5 secondes. Procédez à l'opération suivante dans les 5 secondes qui suivent. Lorsque, après 5 secondes, l'affichage réglé au point 2 réapparaît, réappuyez sur la touche SET.

4 Appuyez sur la touche UP, DOWN, > ou < dans les 5 secondes qui suivent pour sélectionner le numéro de présélection.

Touche UP ou >: Augmente le numéro de présélection d'une unité.

Touche DOWN ou <: Diminue le numéro de présélection d'une unité.

- Si vous maintenez appuyée la touche > ou <, le numéro de la présélection change rapidement.

5 Appuyez sur la touche SET dans les 5 secondes qui suivent.

"STORED (memorise)" s'inscrit sur l'affichage et après 2 secondes, l'affichage de la fréquence de l'émission réapparaît.

6 Répétez les opérations 1 à 5 pour chaque émetteur à mémoriser avec un numéro de présélection.

Pour changer les émetteurs présélectionnés, répétez les opérations indiquées ci-dessus.

Réglage automatique des présélections

Dans chaque bande de fréquences, vous pouvez automatiquement présélectionner 30 émetteurs FM et 15 émetteurs AM. Les numéros présélectionnés seront attribués en premier aux stations de basse fréquence puis aux stations de plus haute fréquence au fur et à mesure que celles-ci seront trouvées.



1 Choisissez une bande de fréquences en appuyant sur la touche FM/AM de l'appareil (ou sur la touche TUNER BAND de la télécommande).

2 Appuyez sur la touche AUTO PRESET de la télécommande pendant plus de deux secondes.

3 Répétez les opérations 1 – 2 pour l'autre bande de fréquences.

- Pour changer les émetteurs présélectionnés, présélectionnez manuellement les numéros de présélections souhaités.

ATTENTION:

Même si la chaîne est débranchée ou qu'une panne de courant se produit, les stations présélectionnées resteront en mémoire pendant environ 24 heures. Au cas où les stations présélectionnées sont effacées, vous devrez les présélectionner de nouveau.

Changement du mode de réception FM

Lorsque vous écoutez une émission FM en stéréo, le témoin STEREO s'allume et vous pouvez alors entendre les effets stéréo. Si la réception d'une émission FM stéréo est difficile à capter ou bruyante, vous pouvez sélectionner le mode monaural. La réception s'améliore mais vous perdez l'effet stéréo.

Appuyez sur la touche FM MODE de la télécommande de sorte que le témoin MONO s'allume sur l'affichage.

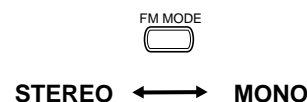

Pour rétablir l'effet stéréo, réappuyez sur la touche FM MODE de la télécommande; le témoin MONO s'éteint.

Utilisation du lecteur CD

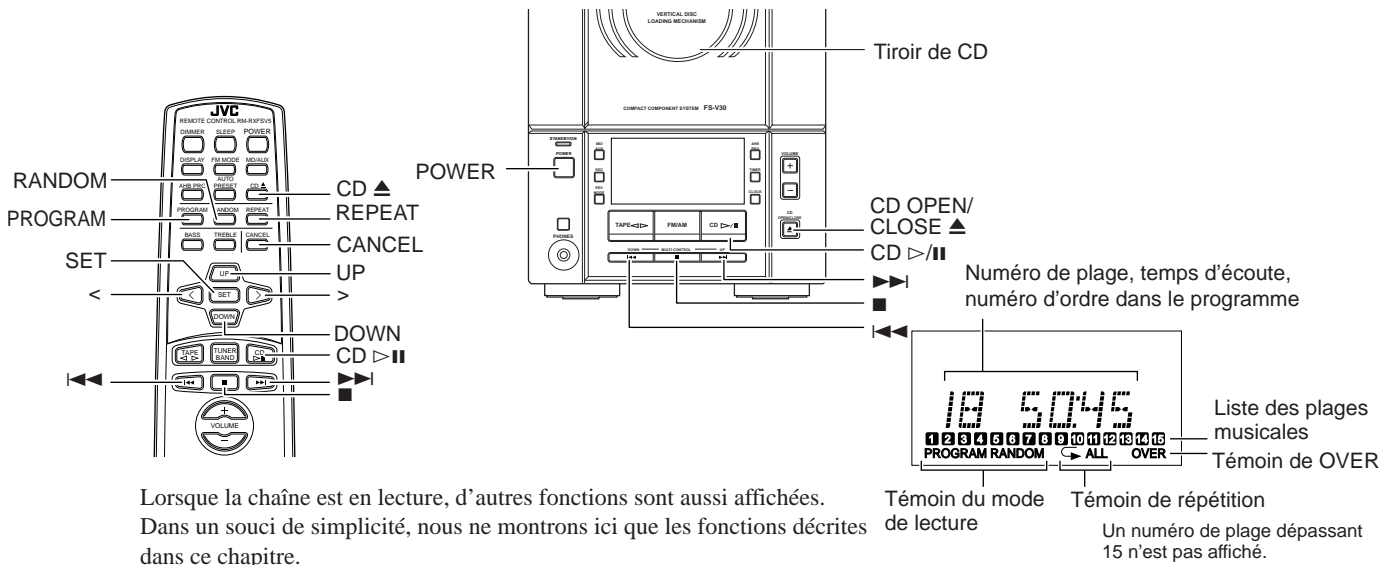

Lorsque la chaîne est en lecture, d'autres fonctions sont aussi affichées. Dans un souci de simplicité, nous ne montrons ici que les fonctions décrites dans ce chapitre.

Témoin du mode de lecture
Témoin de répétition
Un numéro de plage dépassant 15 n'est pas affiché.

Vous pouvez utiliser les fonctions de lecture normale, de lecture en ordre quelconque (aléatoire), de lecture programmée ou de lecture répétée. La lecture répétée permet de répéter toutes les plages ou juste une plage du disque compact. Vous trouverez ci-dessous l'essentiel de ce que vous devez savoir sur la lecture d'un CD pour localiser les différentes plages qu'il comporte.

Le moyen le plus rapide pour écouter un CD est d'appuyer sur la touche unique.

- Appuyez sur la touche CD ▷/|| de l'appareil ou de la télécommande.
- L'appareil se met automatiquement sous tension. S'il y a un CD dans le tiroir de disque, la lecture commence à partir de la première plage.
- S'il n'y a pas de CD dans le tiroir de disque, le message "NO DISC" s'affiche et le lecteur CD reste en mode d'arrêt.

3 Appuyez à nouveau sur la touche CD OPEN/CLOSE ▲ de l'appareil (ou sur la touche CD ▲ de la télécommande) pour refermer le tiroir de CD.

- Pour refermer le tiroir de CD et lire le CD, il suffit d'appuyer sur la touche CD ▷/||.
- Vous pouvez y placer un CD de 8 cm (3 pouces) sans adaptateur.
- Quand un CD avec 16 plages ou plus est inséré, l'indicateur OVER s'allume sur l'affichage.
- Si le lecteur ne parvient pas à lire correctement le CD (par exemple, parce qu'il est rayé), le message "00 0000" apparaît sur l'affichage.
- Vous pouvez insérer un CD dans le tiroir tout en écoutant une autre source.

ATTENTIONS:

- **NE JAMAIS essayer d'ouvrir ou de refermer le tiroir de CD à la main car vous risqueriez de l'endommager.**
- **Lorsque vous introduisez ou retirez un CD, ne le laissez pas tomber. Veillez également à ne pas vous érafler les doigts avec un tiroir de CD.**

Introduction d'un CD

1 Appuyez sur la touche CD OPEN/CLOSE ▲ de l'appareil (ou sur la touche CD ▲ de la télécommande).

Le tiroir de CD s'ouvre.

2 Posez un disque dans le tiroir, avec les inscriptions tournées vers le haut, comme indiqué ci-dessous. Appuyez sur la partie voisine du centre du CD jusqu'à ce que vous entendiez un déclic.

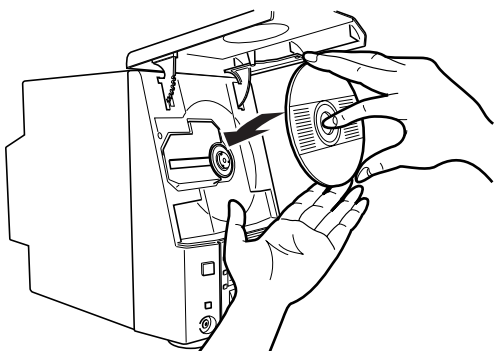

Retrait d'un CD

Retirez le CD comme illustré ci-dessous.

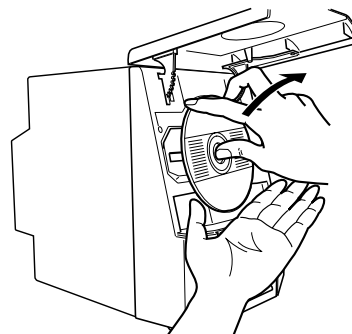

Utilisation du Lecteur CD — Lecture normale

Lecture d'un CD

1 Placez un CD dans le tiroir.

2 Appuyez sur la touche CD ▷/||.

La lecture de la première plage du CD commence.

01 0005
 Numéro de plage Temps de lecture

- Le numéro de la plage qui a été lue disparaît de la liste des plages musicales.
- Le lecteur CD s'arrête automatiquement après la lecture de la dernière plage du disque.

Pour arrêter la lecture du CD, appuyez sur la touche ■.
 Les informations suivantes s'affichent pour le CD.

10 5045
 Nombre total de plages Temps de lecture total

Pour arrêter la lecture et retirer le CD, appuyez sur la touche CD OPEN/CLOSE ▲ de l'appareil ou sur la touche CD ▲ de la télécommande afin d'ouvrir le tiroir de disque. Puis retirez le CD.

Pour mettre en pause, appuyez sur la touche CD ▷/||. Le temps de lecture clignote alors sur l'affichage.

Pour annuler le mode pause, appuyez de nouveau sur la même touche. La lecture reprend là où elle s'était arrêtée.

Sélection d'une plage

Pendant la lecture, appuyez sur la touche ◀◀ ou ▶▶ (ou sur la touche <, >, DOWN ou UP de la télécommande) pour sélectionner la plage souhaitée.

La lecture de la plage choisie commence.

- Appuyez une fois sur la touche ▶▶ (ou sur la touche > ou UP de la télécommande) pour passer au début de la plage suivante.
- Appuyez sur la touche ◀◀ (ou sur la touche < ou DOWN de la télécommande) pour revenir au début de la plage en cours de lecture. Appuyez deux fois rapidement pour revenir au début de la plage précédente.
- Quand la touche > ou < sur la télécommande est maintenue pressée, les plages sont sautées les unes après les autres.

Sélection d'un passage à l'intérieur d'une plage

Maintenez la touche ◀◀ ou la touche ▶▶ (ou sur la touche DOWN ou UP de la télécommande) enfoncée pendant la lecture pour obtenir l'avance/le recul rapide du CD de sorte à pouvoir localiser facilement un passage précis sur la plage en cours de lecture.

Programmation de l'ordre de lecture des plages

La **télécommande** permet de programmer l'ordre de lecture des plages.

- Vous pouvez programmer jusqu'à 20 plages dans n'importe quel ordre, y compris plusieurs fois les mêmes plages.
- Vous ne pouvez effectuer une programmation que si le lecteur CD est à l'arrêt.

1 Placez un CD dans le tiroir.

2 Appuyez sur la touche CD ▷/||.

3 Appuyez sur la touche ■ pour arrêter le disque CD.

4 Appuyez sur la touche PROGRAM.

L'appareil se met en mode de programmation et le témoin PROGRAM s'allume.



5 Appuyez sur la touche > ou < pour sélectionner la plage à programmer.

Touche >: Augmente le numéro de plage d'une unité.

Touche <: Diminue le numéro de plage d'une unité.

- Si vous maintenez appuyée la touche > ou <, le numéro de plage change rapidement.

6 Appuyez sur la touche SET.

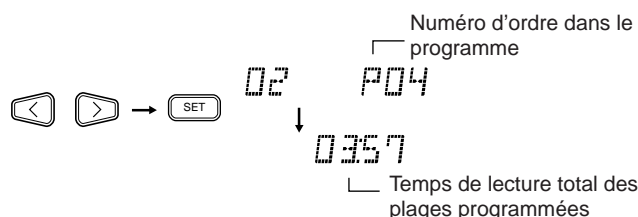

7 Répétez les points 5 et 6 afin de sélectionner les autres plages pour les programmer.

Vous pouvez visualiser le temps de lecture total des plages programmées sur l'affichage. Vous pouvez également voir les plages programmées sur la liste des plages musicales.

8 Appuyez sur la touche CD ▷/||.

Le lecteur commence à lire les plages dans l'ordre où vous les avez programmées.

- Vous pouvez passer directement à une plage du programme en appuyant sur la touche ◀◀ ou ▶▶ (ou sur la touche <, >, DOWN ou UP de la télécommande) pendant la lecture du programme.
- Pour arrêter la lecture, appuyez une fois sur la touche ■.

Pour confirmer la programmation des plages lorsque le lecteur CD est arrêté, appuyez sur la touche PROGRAM; les plages composant le programme s'afficheront successivement dans l'ordre programmé.

Pour effacer toutes les plages d'un programme lorsque le lecteur CD est arrêté, appuyez sur la touche ■. Une pression sur la touche CD ▲ de la télécommande (ou sur la touche CD OPEN/CLOSE ▲ de l'appareil) pour ouvrir le tiroir de disque effacera aussi les plages programmées.

Pour sortir du mode programme lorsque le lecteur CD est arrêté, appuyez sur la touche ■ pour éteindre le témoin PROGRAM. Toutes les plages du programme sont annulées.

Remarques:

- Si le temps de lecture total des plages programmées dépasse 99 minutes et 59 secondes, la mention "-- : -- : --" apparaît sur l'affichage.
- Si vous essayez de programmer une 21^{ème} plage, l'indication "FULL" s'affiche pendant environ 2 secondes.

Pour modifier le programme

Modifier le contenu du programme avec la lecture CD à l'arrêt.

Chaque fois que vous appuyez sur la touche CANCEL, la dernière plage du programme est supprimée. Pour ajouter de nouvelles plages à la fin du programme, répétez les points 5 à 7 indiqués ci-dessus.

Lecture en ordre quelconque

Lorsque ce mode est utilisé, les plages sont lues dans un ordre totalement aléatoire.

Appuyez sur la touche **RANDOM** de la télécommande.

L'indicateur **RANDOM** s'allume sur l'affichage et les plages sont reproduites dans un ordre aléatoire.

Pour sauter une plage pendant la lecture, appuyez sur la touche ►► (ou sur la touche > ou UP sur la télécommande) pour passer à la plage choisie aléatoirement suivante. Appuyez sur la touche ◀◀ (ou sur la touche < ou DOWN sur la télécommande) pour revenir au début de la plage en cours de lecture.

Pour quitter le mode de lecture en ordre aléatoire (quelconque), appuyez sur la touche ■.

Répétition des plages

Vous pouvez choisir un programme ou la plage actuellement en cours de lecture pour la répétition de la lecture autant de fois que vous le souhaitez.

Appuyez sur la touche **REPEAT** de la télécommande.

Le témoin de répétition change comme indiqué ci-dessous chaque fois que vous appuyez sur la touche.

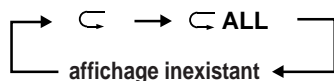

- ◻ : Répète une plage.
- ◻ ALL : En mode de lecture normale, répète toutes les plages. En mode de lecture programmée, répète toutes les plages d'un programme. En mode de lecture en ordre quelconque (aléatoire), répète toutes les plages dans un ordre quelconque.

Pour quitter le mode de répétition, appuyez sur la touche **REPEAT** jusqu'à ce que le témoin **REPEAT** disparaisse de l'affichage.

- En mode de lecture en ordre quelconque (aléatoire), ◻ ne peut pas être sélectionné.
- Le mode de répétition reste affiché même lorsque vous changez le mode de lecture.

Verrouillage du tiroir de CD

Vous pouvez verrouiller le tiroir de CD et interdire le retrait des CD.

- Cette opération n'est possible qu'avec les touches de l'appareil.

Pour interdire le retrait des CD, appuyez sur la touche **POWER** tout en maintenant pressée la touche ■. (Si le tiroir de CD est ouvert, refermez-le d'abord.)

“LOCKED” apparaît pendant quelques instants et le tiroir est verrouillé.

Pour annuler l'interdiction et déverrouiller le tiroir de CD, appuyez sur la touche **POWER** tout en maintenant pressée la touche ■.

“UNLOCKED” apparaît pendant quelques instants et le tiroir est déverrouillé.

Remarque : Si vous essayez de retirer un CD, “LOCKED” apparaît pour vous informer que le tiroir de CD est verrouillé.

Utilisation de la platine à cassettes (Ecoute d'une cassette)

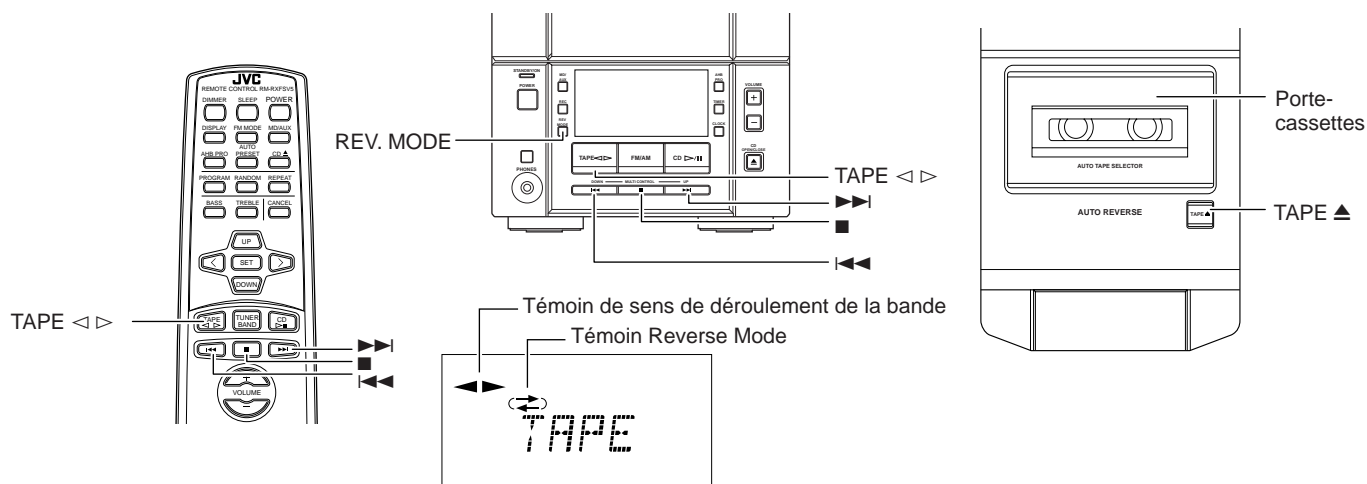

Lorsque la chaîne est en lecture, d'autres fonctions sont aussi affichées.

Dans un souci de simplicité, nous ne montrons ici que les fonctions décrites dans ce chapitre.

La platine à cassettes permet de lire et d'enregistrer des cassettes audio.

- La détection automatique de type de bande permet d'utiliser indifféremment les types I, II ou IV de cassettes sans devoir modifier aucun réglage.

Il est déconseillé d'utiliser des cassettes de plus de 120 minutes car elles peuvent produire des déformations caractéristiques et leurs bandes se coincent facilement dans les galets-presseurs et dans les cabestans.

Lecture par une seule touche

Appuyez sur la touche TAPE <|> de l'appareil ou de la télécommande pour que la platine s'allume et que "TAPES" s'affiche. Si une cassette est installée dans la platine, la lecture commence. Si aucune cassette n'est chargée, l'appareil se met sous tension et attend que vous introduisiez une cassette ou sélectionnez une autre fonction.

Lecture standard

Si l'appareil est déjà allumé, suivez simplement les instructions fondamentales suivantes:

- 1 Appuyez sur la touche TAPE ▲ de l'appareil.**
- 2 Quand le porte-cassette s'ouvre, placez la cassette dedans, avec la face que vous voulez écouter tournée vers le haut.**
 - Si le porte-cassette ne s'ouvre pas, éteignez l'appareil puis rallumez-le et réappuyez sur la touche TAPE ▲.

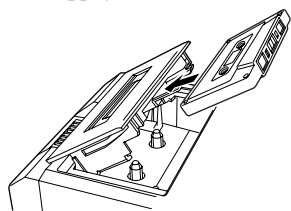

- 3 Fermez le porte-cassette doucement, jusqu'à ce qu'il se mette en place avec un déclic.**

4 Appuyez sur la touche TAPE <|>.

La lecture de la cassette se fait dans le sens indiqué par le témoin de sens de la cassette.

5 Pour changer le sens de lecture de la cassette, appuyez à nouveau sur la touche TAPE <|>.

Le témoin du sens de lecture opposé s'allume et le sens de lecture de la cassette est modifié.

Pour arrêter la lecture, appuyez sur la touche ■.

Pour sortir la cassette, arrêtez-la et appuyez sur la touche TAPE ▲.

Pour rembobiner ou faire avancer une cassette rapidement

- Appuyez sur la touche >>>| ou |<<< pour avancer rapidement la bande.
 - La platine à cassettes s'arrête automatiquement à la fin de la bande.

REVERSE MODE

Vous pouvez régler la platine cassette pour reproduire une seule face d'une cassette, les deux faces une fois ou les deux faces en continu.

Appuyez sur la touche REV. MODE de l'appareil.

Le témoin change comme indiqué chaque fois que vous appuyez sur la touche.

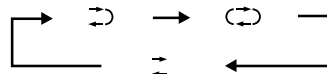

- ⇄ : La platine à cassette s'arrête automatiquement après la lecture des deux faces. (S'arrête lorsque la lecture dans le sens ◀ est terminée.)
- ↻ : La platine à cassettes continue de lire les deux faces de la bande jusqu'à ce que vous appuyez sur la touche ■.
- ⇄ : La platine à cassettes s'arrête automatiquement après la lecture d'une face.

Utilisation de la platine à cassettes (Enregistrement)

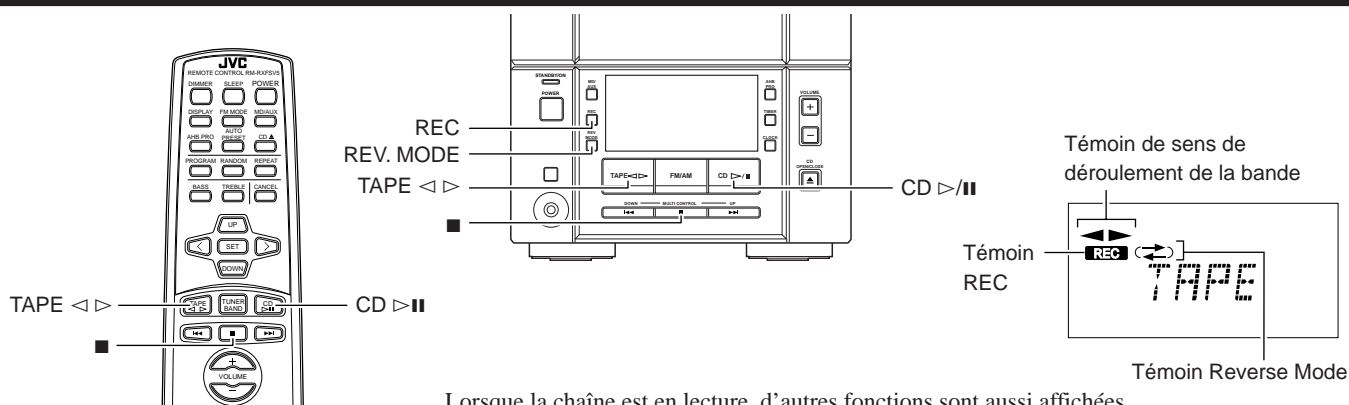

Lorsque la chaîne est en lecture, d'autres fonctions sont aussi affichées. Dans un souci de simplicité, nous ne montrons ici que les fonctions décrites dans ce chapitre.

Il est facile d'enregistrer sur une cassette à partir de n'importe quelle source sonore de la chaîne. Il suffit de placer une cassette dans la platine, de préparer la source, de régler une ou deux commandes et vous êtes prêt pour l'enregistrement. La procédure est un peu différente pour chaque source et nous allons donc expliquer chaque méthode séparément. Mais tout d'abord, quelques conseils pour améliorer la qualité de vos enregistrements.

Ce qu'il faut savoir avant de commencer l'enregistrement

- Notez qu'il peut être illégal d'enregistrer des cassettes préenregistrées, des disques analogiques ou numériques sans le consentement du propriétaire des droits de l'enregistrement sonore ou vidéo, des émissions de télévision ou de télévision par câble et de tout programme littéraire, dramatique, musical ou artistique.
- Lorsque vous souhaitez enregistrer les deux faces d'une cassette, vous pouvez activer le Reverse Mode. L'enregistrement s'arrête automatiquement lorsque l'enregistrement dans le sens ◀ est terminé. Dès lors, assurez-vous toujours que la cassette se déroule bien dans le sens ▶ lors de l'enregistrement en Reverse Mode.
- Le niveau d'enregistrement, c'est-à-dire le niveau auquel la copie est reproduite se règle automatiquement et il ne dépend donc pas de la position de la commande VOLUME de la chaîne. Il n'est pas non plus affecté par le réglage des effets sonores. Vous pouvez donc régler le son d'écoute pendant l'enregistrement sans modifier le niveau d'enregistrement.
- Vous pouvez retirer les deux petites languettes à l'arrière de la cassette, une pour la face A et l'autre pour la face B, pour éviter tout effacement ou enregistrement accidentel.

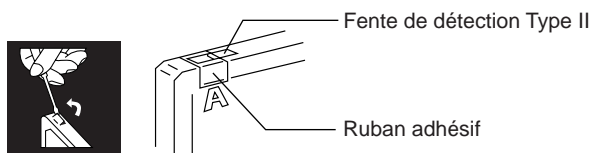

- Pour enregistrer sur une cassette dont on a retiré les languettes, recouvrez d'abord les orifices avec du ruban adhésif. Cependant, lorsqu'une cassette de type II est utilisée, ne recouvrez qu'une partie de l'orifice, comme illustré, car l'autre partie de l'orifice (fente de détection Type II) est utilisée pour détecter le type de cassette.
- Pour l'enregistrement, vous pouvez utiliser des cassettes de types I et II.

Remarque: En début et en fin de bande, il y a une amorce sur laquelle il n'est pas possible d'enregistrer. Ainsi, lors de l'enregistrement de CD ou d'émissions de radio, bobinez d'abord la cassette pour dépasser l'amorce afin de ne perdre aucune partie de la musique.

ATTENTION: Si vos enregistrements sont excessivement bruyants ou contiennent trop de déclics d'électricité statique, il se peut que l'appareil se trouve trop près d'un téléviseur, qui était allumé pendant l'enregistrement. Eteignez le téléviseur ou éloignez la chaîne.

Enregistrement normal

Il vous suffit de suivre la méthode suivante afin d'enregistrer le son de n'importe quelle source sur cassette:

- 1 Introduisez une cassette vierge ou effaçable dans la platine à cassettes.**
- 2 Si vous souhaitez enregistrer sur les deux faces de la cassette, appuyez sur la touche REV. MODE de l'appareil jusqu'à ce que le témoin ↻ s'allume.**
 - Lors de l'utilisation du Reverse mode, introduisez la cassette de sorte que la bande s'enregistre vers l'avant ▶.
- 3 Vérifiez le sens d'enregistrement pour la cassette.** Assurez-vous que le témoin de sens de défilement de la bande est le même que celui pour la bande qui se trouve dans la platine à cassette. Si les directions sont différentes, appuyez sur la touche TAPE <|> pour corriger le sens de défilement de la bande puis appuyez sur la touche ■ pour arrêter la cassette.
- 4 Préparez la source; par exemple, recherchez un émetteur radio ou allumez les appareils auxiliaires raccordés à la chaîne.**

Remarque: Lorsque vous désirez enregistrer un CD, veuillez vous reporter à la section "Enregistrement direct de CD" à la page 15.

- 5 Appuyez sur la touche REC de l'appareil.** Le témoin REC s'allume et l'enregistrement commence.

Remarques concernant l'utilisation du Reverse mode pour l'enregistrement

Lors de l'enregistrement en Reverse mode, la chaîne s'arrête automatiquement lorsque la cassette arrive à la fin du sens Reverse ◀. Pour enregistrer sur les deux faces d'une cassette, assurez-vous que la bande de la cassette défile vers l'avant ▶, et que le témoin de sens de défilement de la bande indique également l'avant ▶, avant de commencer l'enregistrement.

Pour arrêter à tout moment pendant l'enregistrement

Appuyez sur la touche ■.

Enregistrement direct de CD

Tout le contenu du CD est enregistré sur la cassette dans l'ordre du CD ou en fonction de l'ordre programmé.

1 Introduisez une cassette vierge ou effaçable dans la platine à cassettes.

2 Placez un CD dans le tiroir.

3 Appuyez sur la touche CD ▷/II.

4 Appuyez sur la touche ■.

- Pour enregistrer uniquement certaines plages, il faut les programmer auparavant. Pendant la programmation, vous pouvez vérifier le temps de lecture total sur l'affichage. (Voir page 11.)

5 Si vous souhaitez enregistrer sur les deux faces de la cassette, appuyez sur la touche REV. MODE de l'appareil jusqu'à ce que le témoin ↻ s'allume.

- Assurez-vous que le sens d'enregistrement de la cassette et le témoin de sens de défilement sont corrects. (Voir "Remarques concernant l'utilisation du Reverse mode pour l'enregistrement".)

6 Choisissez si vous souhaitez laisser des blancs entre les différents morceaux sélectionnés pour l'enregistrement.

- Si vous ne prenez aucune mesure, l'appareil laisse automatiquement un blanc d'environ quatre secondes entre les différentes sélections.
- Si vous ne voulez pas de blanc entre les différents morceaux, effectuez l'opération ci-dessous avant de passer au point suivant.

Appuyez deux fois sur la touche CD ▷/II.

Le lecteur CD se met en mode Pause.

7 Appuyez sur la touche REC de l'appareil.

Le témoin REC s'allume et l'enregistrement commence.

- Lors de l'enregistrement d'un CD sur une cassette avec le mode autoreverse en service:
Si un morceau est enregistré pendant plus de 12 secondes (ce qui correspond à la longueur de la bande amorce) mais ne se termine pas avant la fin de la première face de la cassette, ce morceau est enregistré à nouveau automatiquement sur la face arrière de la cassette pour qu'il ne soit pas coupé en deux.
Si un morceau est enregistré pendant moins de 12 secondes avant que la face avant se termine, le morceau précédant ce morceau est aussi réenregistré sur la face arrière à partir du début car il risque de ne pas l'être entièrement à cause de la bande amorce.
- A la fin de la lecture de tout le CD, ou de toutes les plages programmées, la cassette s'arrête automatiquement.

Pour arrêter l'enregistrement à tout moment, appuyez sur la touche ■. La cassette s'arrête au bout de 4 secondes.

Remarque: Lorsque vous programmez la minuterie Bonsoir (SLEEP) pendant l'enregistrement direct d'un CD, laissez suffisamment de temps pour terminer la lecture du CD sinon la chaîne s'éteindra avant la fin de l'enregistrement.

Enregistrement d'une plage

1 Introduisez une cassette vierge ou effaçable dans la platine à cassettes.

2 Ecoutez la plage du CD à enregistrer.

3 Appuyez sur la touche REC de l'appareil.

Le lecteur CD revient au début de cette plage et la plage s'enregistre sur la cassette. Après l'enregistrement, le lecteur CD et la platine à cassettes s'arrêtent automatiquement.

Utilisation d'appareils externes

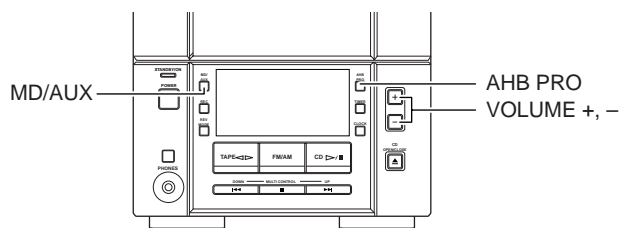
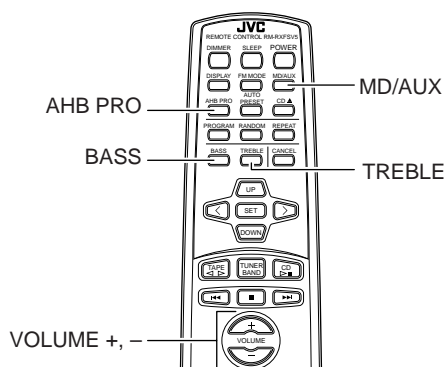

Utilisation d'appareils externes

Vous pouvez écouter des appareils externes comme un lecteur de MD, un tourne-disques ou tout autre élément auxiliaire.

- Assurez-vous tout d'abord que les appareils externes sont correctement raccordés à la chaîne. (Voir page 4).

1 Réglez la commande de VOLUME sur le minimum.

2 Appuyez sur la touche MD/AUX.

La mention "AUX" apparaît sur l'affichage.

AUX

3 Faites jouer l'appareil externe.

4 Réglez la commande de VOLUME sur le niveau d'écoute souhaité.

5 Choisissez les effets sonores voulus.

- Appuyez sur la touche AHB PRO pour accentuer les sons graves.
- Appuyez sur la touche BASS/TREBLE de la télécommande pour contrôler la tonalité. (Voir "Contrôle de la tonalité (Graves/Aigus)" à la page 7.)

Pour quitter le mode MD/AUX, choisissez une autre source.

Remarque: Pour plus de détails sur le fonctionnement des appareils auxiliaires, se reporter à leurs propres manuels d'utilisation.

Enregistrement de la source de la chaîne sur un appareil externe

Vous pouvez enregistrer la source de la chaîne, comme la platine à cassettes ou le lecteur MD, sur un appareil externe raccordé aux bornes de sortie LINE OUT ou OPTICAL DIGITAL OUT de la chaîne.

- Assurez-vous tout d'abord que les appareils externes sont correctement raccordés à la chaîne. (Voir page 4).

Faites fonctionner le lecteur CD de la chaîne, la platine à cassettes ou localisez un émetteur.

- Le niveau d'enregistrement n'est pas affecté par le niveau de VOLUME. Il n'est pas non plus affecté par les effets sonores.

Remarque: Pour plus de détails sur les appareils auxiliaires, se reporter à leurs propres manuels d'utilisation.

Utilisation des minuteries

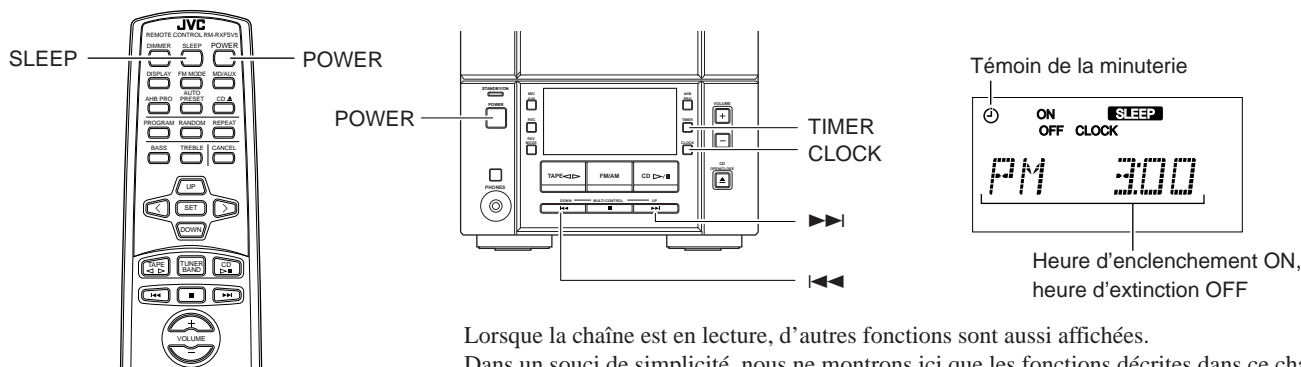

Lorsque la chaîne est en lecture, d'autres fonctions sont aussi affichées. Dans un souci de simplicité, nous ne montrons ici que les fonctions décrites dans ce chapitre.

Les minuteries permettent de programmer automatiquement les fonctions d'écoute et d'enregistrement.

Mise à l'heure de l'horloge

- Quand vous branchez le cordon d'alimentation secteur sur une prise murale, l'indicateur CLOCK clignote sur l'affichage. Vous pouvez régler l'horloge quand l'appareil est allumé ou éteint.

Remarques:

- L'horloge doit être à l'heure pour que les minuteries puissent fonctionner correctement.
- La procédure doit s'effectuer en moins de 2 minutes. Sinon, le réglage est effacé et doit être recommencé depuis le début.



(pendant 2 secondes)

1 Appuyez sur la touche CLOCK de l'appareil pendant plus de 2 secondes.

Le chiffre des heures clignote rapidement sur l'affichage.

2 Appuyez sur la touche ►► ou ◄◄ pour régler les heures.

Appuyer sur la touche ►► augmente les heures et appuyer sur la touche ◄◄ les diminue. Maintenez la touche pressée pour changer les heures rapidement.

3 Appuyez sur la touche CLOCK.

Le chiffre des minutes clignote rapidement sur l'affichage.

4 Appuyez sur la touche ►► ou ◄◄ pour régler les minutes.

Appuyer sur la touche ►► augmente les minutes et appuyer sur la touche ◄◄ les diminue. Maintenez la touche pressée pour changer les minutes rapidement.

5 Appuyez de nouveau sur la touche CLOCK.

L'heure choisie est validée et les secondes commencent à avancer à partir de 0.

L'indicateur CLOCK reste allumé sur l'affichage.

ATTENTION:

Si l'appareil est débranché ou en cas de panne de courant, la programmation de la minuterie sera effacée. Vous devrez alors remettre l'horloge à l'heure puis reprogrammer la minuterie.

Remarque: Il se peut que l'horloge avance ou retarde d'une ou deux minutes en plus par mois.

Réglage de la minuterie Bonjour

Lorsque vous avez programmé la minuterie Bonjour, celle-ci s'enclenche tous les jours à la même heure. Elle peut cependant être annulée ou réactivée quand vous le souhaitez. Le témoin de la minuterie présent sur l'affichage indique quand la minuterie Bonjour est opérationnelle ou non.

Remarques:

- Réalisez chaque étape en moins de 30 secondes, sinon le réglage est effacé et doit être recommencé depuis le début.
- L'horloge doit être à l'heure pour que les minuteries puissent fonctionner correctement. Si l'horloge n'a pas été réglée, l'indicateur CLOCK clignote sur l'affichage quand vous appuyez sur la touche TIMER pendant plus de deux secondes, l'affichage passe alternativement sur "ADJUST" et "CLOCK" pendant environ 5 secondes.

1 Appuyez sur la touche TIMER de l'appareil pendant plus de 2 secondes.

L'indicateur ON s'allume et l'heure de démarrage actuelle clignote sur l'affichage. (Exemple: AM 11:00)

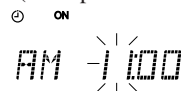

2 Réglez l'heure d'enclenchement ON. (Exemple: AM 11:15)

Appuyez sur la touche ►► ou ◄◄ de l'appareil pour régler l'heure à laquelle l'appareil doit s'allumer.

Appuyez sur la touche ►► pour avancer l'heure ou sur la touche ◄◄ pour la retarder. Maintenez la touche enfoncée pour avancer ou retarder l'heure rapidement. Appuyez sur la touche TIMER pour ajuster les minutes.

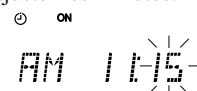

3 Réglez l'heure de désactivation OFF. (Exemple: AM 12:15)

1. Appuyez sur la touche TIMER de l'appareil.

Le chiffre des heures de l'heure d'arrêt actuelle clignote, puis l'indicateur OFF s'allume sur l'affichage.

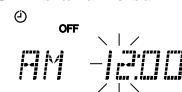

2. Appuyez sur la touche ►► ou ◄◄ de l'appareil pour régler l'heure à laquelle l'appareil doit s'éteindre. Appuyez sur la touche ►► pour avancer l'heure et sur la touche ◄◄ pour la retarder. Maintenez la touche enfoncée pour avancer ou retarder l'heure rapidement. Appuyez sur la touche TIMER pour ajuster les minutes.

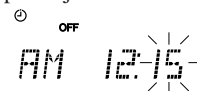

4 Sélectionnez de la source de musique.

- Appuyez sur la touche TIMER de l'appareil. L'indication "TUNER" clignote sur l'affichage.
- Appuyez sur la touche ►► ou ◄◄ pour sélectionner la source de musique que vous voulez écouter. L'affichage change comme illustré ci-dessous.

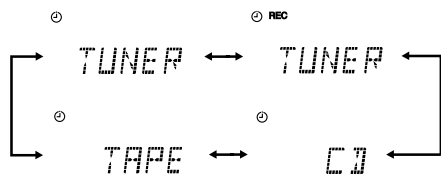

5 Réglez du volume.

- Appuyez sur la touche TIMER de l'appareil. Le niveau du volume clignote sur l'affichage.
- Appuyez sur les touches ►► ou ◄◄ pour sélectionner le volume souhaité.
 - : Le niveau de volume actuel sera utilisé.
 - 0 à 40 : Lorsque la minuterie s'enclenche, le volume est automatiquement réglé sur le niveau défini.



6 Appuyez sur la touche TIMER de l'appareil.

La programmation de la minuterie est terminée et l'affichage précédent réapparaît. Le témoin de la minuterie reste allumé.

7 Avant d'éteindre l'appareil, préparez la source de musique sélectionnée au point 4.

- TUNER: Recherchez l'émetteur souhaité.
- REC TUNER: Voir "Réglage de la minuterie d'enregistrement".
- CD: Placez un CD dans le tiroir.
- TAPE: Insérez une cassette.

8 Appuyez sur la touche POWER pour mettre la chaîne hors tension.

Pour annuler la minuterie, appuyez sur la touche TIMER pendant plus de 2 secondes. Le témoin de la minuterie disparaît de l'affichage.

Pour réactiver la minuterie annulée, appuyez sur la touche TIMER pendant plus de 2 secondes; le témoin se rallume. Puis appuyez sur la touche TIMER jusqu'à ce que l'affichage retourne aux indications précédentes. Le témoin de la minuterie doit rester allumé.

Pour confirmer les réglages de la minuterie, supprimez une fois la minuterie en appuyant sur la touche TIMER, réappuyez sur la touche TIMER pendant plus de 2 secondes. Appuyez ensuite sur la touche TIMER de manière répétée, pour visualiser la programmation de la minuterie (heure d'activation ON, heure de désactivation OFF, source et volume). Appuyez sur la touche TIMER pour régler de nouveau la minuterie.

Pour modifier la programmation de la minuterie, répétez toute la procédure depuis le début.

- Lorsque la minuterie s'enclenche, son témoin commence à clignoter.

Remarque: Si l'appareil est sous tension quand l'heure de démarrage arrive, la minuterie quotidienne ne fonctionne pas.

ATTENTION:

Si la chaîne est débranchée ou si une coupure de courant se produit, la minuterie est annulée. Vous devez alors remettre l'horloge à l'heure puis reprogrammer la minuterie.

Réglage de la minuterie d'enregistrement

Avec la minuterie d'enregistrement, vous pouvez enregistrer automatiquement une émission de radio sur une cassette.

Fonctionnement de la minuterie d'enregistrement

L'appareil se met automatiquement sous tension, accorde la dernière station reçue et démarre l'enregistrement quand l'heure de début arrive. Puis, quand l'heure de fin arrive, l'appareil se met automatiquement hors tension (attente).

Le réglage de la minuterie reste en mémoire jusqu'à ce que vous le changiez.

Remarques:

- Réalisez chaque étape en moins de 30 secondes, sinon le réglage est effacé et doit être recommencé depuis le début.
- L'horloge doit être à l'heure pour que les minuteries puissent fonctionner correctement.

Si l'horloge n'a pas été réglée, l'indicateur CLOCK clignote sur l'affichage quand vous appuyez sur la touche TIMER pendant plus de deux secondes, l'affichage passe alternativement sur "ADJUST" et "CLOCK" pendant environ 5 secondes.

1 Appuyez sur la touche POWER pour mettre la chaîne sous tension.

2 Recherchez l'émetteur souhaité.

Voir page 8.

3 Appuyez sur la touche TIMER de l'appareil pendant plus de 2 secondes.

L'indicateur ON s'allume et l'heure de démarrage actuelle clignote sur l'affichage. (Exemple: AM 11:00)

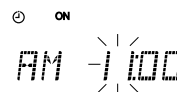

4 Réglez l'heure d'enclenchement ON. (Exemple: AM 11:15)

Appuyez sur la touche ►► ou ◄◄ de l'appareil pour régler l'heure à laquelle l'appareil doit s'allumer.

Appuyez sur la touche ►► pour avancer l'heure ou sur la touche ◄◄ pour la retarder. Maintenez la touche enfoncée pour avancer ou retarder l'heure rapidement. Appuyez sur la touche TIMER pour ajuster les minutes.

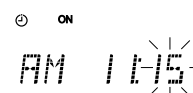

5 Réglez l'heure de désactivation OFF. (Exemple: AM 12:15)

- Appuyez sur la touche TIMER de l'appareil. Le chiffre des heures de l'heure d'arrêt actuelle clignote, puis l'indicateur OFF s'allume sur l'affichage.

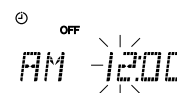

- Appuyez sur la touche ►► ou ◀◀ de l'appareil pour régler l'heure à laquelle l'appareil doit s'éteindre. Appuyez sur la touche ►► pour avancer l'heure et sur la touche ◀◀ pour la retarder. Maintenez la touche enfoncée pour avancer ou retarder l'heure rapidement. Appuyez sur la touche TIMER pour ajuster les minutes.

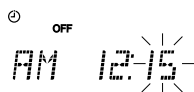

6 Appuyez sur la touche TIMER de l'appareil.

7 Appuyez sur la touche ►► ou ◀◀ jusqu'à ce que "TUNER" apparaisse et que l'indicateur REC s'allume sur l'affichage.

L'affichage change comme illustré ci-dessous.

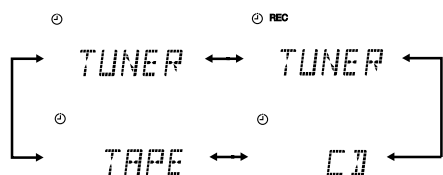

8 Réglez du volume.

- Appuyez sur la touche TIMER de l'appareil. Le niveau du volume clignote sur l'affichage.
- Appuyez sur les touches ►► ou ◀◀ pour sélectionner le volume souhaité.
 - : Le niveau de volume actuel sera utilisé.
 - 0 à 40 : Lorsque la minuterie s'enclenche, le volume est automatiquement réglé sur le niveau défini.

Pour couper le son pendant qu'un enregistrement par minuterie est en cours, réglez le niveau de volume sur "0".

9 Appuyez sur la touche TIMER de l'appareil.

La programmation de la minuterie est terminée et l'affichage précédent réapparaît. Le témoin de la minuterie reste allumé.

Remarque: Si vous changez la station avant de mettre la chaîne hors tension, la dernière station reçue sera enregistrée.

10 Introduisez une cassette vierge ou effaçable dans la platine à cassettes.

- Assurez-vous que la bande est suffisamment longue pour l'enregistrement.

11 Appuyez sur la touche POWER pour mettre la chaîne hors tension.

Pour annuler la minuterie, appuyez sur la touche TIMER pendant plus de 2 secondes. L'indicateur REC et l'indicateur de minuterie disparaissent de l'affichage.

Pour réactiver la minuterie annulée, appuyez sur la touche TIMER pendant plus de 2 secondes de façon à allumer l'indicateur REC et l'indicateur de minuterie.

Pour confirmer les réglages de la minuterie, supprimez une fois la minuterie en appuyant sur la touche TIMER, réappuyez sur la touche TIMER pendant plus de 2 secondes. Appuyez ensuite sur la touche TIMER de manière répétée, pour visualiser la programmation de la minuterie (heure d'activation ON, heure de désactivation OFF, source et volume). Appuyez sur la touche TIMER pour régler de nouveau la minuterie.

Pour modifier la programmation de la minuterie, répétez toute la procédure depuis le début.

- Lorsque la minuterie s'enclenche, son témoin commence à clignoter.

Remarque: Si l'appareil est sous tension quand l'heure de démarrage arrive, la minuterie d'enregistrement ne fonctionne pas.

ATTENTION:

Si la chaîne est débranchée ou si une coupure de courant se produit, la minuterie est annulée. Vous devrez alors remettre l'horloge à l'heure puis reprogrammer la minuterie.

Réglage de la minuterie Bonsoir

Quand une source est reproduite, utilisez la minuterie d'arrêt pour mettre la chaîne hors tension après un certain nombre de minutes. Cette minuterie permet de s'endormir agréablement en musique sans avoir à se soucier d'éteindre la chaîne.

- Vous ne pouvez régler la minuterie d'arrêt que quand la chaîne est sous tension.

Remarque: L'horloge doit être à l'heure pour que les minuteries puissent fonctionner correctement.

Si l'horloge n'a pas été réglée, l'indicateur CLOCK clignote sur l'affichage quand vous appuyez sur la touche TIMER pendant plus de deux secondes, l'affichage passe alternativement sur "ADJUST" et "CLOCK" pendant environ 5 secondes.

1 Ecoutez un CD ou une cassette, ou localisez l'émetteur souhaité.

2 Appuyez sur la touche SLEEP de la télécommande.

Le témoin SLEEP s'allume.

3 Déterminez la durée d'écoute avant l'extinction de la chaîne.

- Chaque fois que vous appuyez sur SLEEP, la minuterie Bonsoir change le nombre de minutes affiché dans l'ordre suivant:

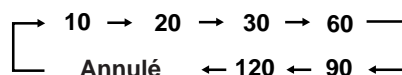

Après avoir réglé le nombre de minutes pour la minuterie d'arrêt, l'affichage s'arrête de clignoter et retourne à son état précédent. La chaîne est à présent prête à s'éteindre après le nombre de minutes programmé.

Pour confirmer l'heure d'extinction OFF

Lorsque vous appuyez sur la touche SLEEP, le temps restant avant l'extinction s'affiche.

Pour supprimer la programmation de la minuterie Bonsoir

Appuyez sur la touche SLEEP jusqu'à ce que le témoin SLEEP s'éteigne.

Si vous éteignez la chaîne, la minuterie Bonsoir est également déprogrammée.

Entretien - Divers

Prenez soin de vos CD afin d'assurer leur bon et long fonctionnement.

Disques compacts



- N'utilisez que les CD portant la marque ci-contre avec cet appareil. L'utilisation continue de CD de formes irrégulières (en forme de coeurs, octogonaux, etc.) risque cependant d'endommager le lecteur.

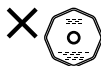

- Retirez le CD de son boîtier en le tenant par les bords et en appuyant légèrement sur l'orifice central du boîtier.



- Ne touchez pas la surface brillante du CD et ne le pliez pas.

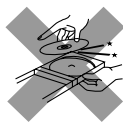

- Rangez immédiatement le CD dans son boîtier après l'écoute pour éviter toute détérioration.
- Veillez à ne pas rayer la surface du CD lorsque vous l'enlevez de son boîtier ou que vous l'y rangez.
- Evitez toute exposition aux rayons directs du soleil, à des températures extrêmes ou à l'humidité.



- Si le CD est sale, sa lecture risque d'être déformée. Dans ce cas, nettoyez-le avec un chiffon doux, en l'essuyant en mouvements rectilignes allant du centre vers le bord.

ATTENTION: Ne jamais utiliser de solvants (par exemple des produits de nettoyage pour disques vinyles, des liquides à pulvériser à base de diluant, d'essence, etc.) pour nettoyer un CD.

Divers

De manière générale, vous obtiendrez toujours les meilleurs résultats en gardant vos CD et les appareils en parfait état de propreté.

- Rangez les CD dans leurs boîtiers et conservez-les dans une armoire ou sur une étagère.
- Veillez à fermer le tiroir de disque lorsque l'appareil n'est pas utilisé.

Nettoyage de la lentille

Si la lentille du capteur CD est sale, une déformation du son peut se produire.

Ouvrez le tiroir de CD et nettoyez la lentille comme illustré.

- Utilisez un soufflet (disponible dans les magasins de matériel photo) pour souffler la poussière de la lentille.

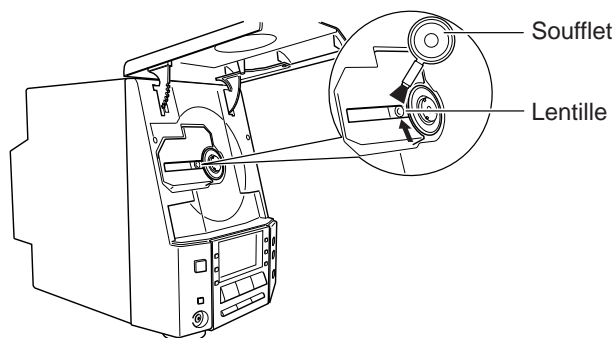

- S'il y a des traces de doigts, etc., sur la lentille, essuyez-les soigneusement avec un coton-tige.

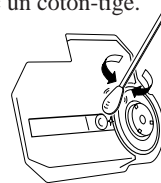

Condensation

Dans les cas suivants, de l'humidité peut se condenser sur la lentille à l'intérieur du lecteur:



- Après avoir allumé un chauffage dans la pièce
- Dans une pièce humide
- Si l'appareil est transporté d'une pièce froide à une pièce chaude

Dans ce cas, la chaîne risque de mal fonctionner. Laissez alors l'appareil allumé pendant quelques heures pour que l'humidité s'évapore. Ensuite, débranchez la fiche de la prise de courant et rebranchez-la.

Cassettes



- Si la bande n'est pas tendue, elle risque de s'étirer, de se couper ou de se coincer dans le mécanisme de la platine. Insérez alors un crayon dans un des axes et tournez pour la retendre.



- Ne touchez jamais la surface sensible de la bande.



- Ne rangez pas vos cassettes:
 - Dans des endroits poussiéreux
 - Au soleil ou près d'une source de chaleur
 - Dans des endroits humides
 - Sur un téléviseur ou un haut-parleur
 - A proximité d'un aimant

Platine à cassettes

- Si les têtes, les cabestans ou les galets-presseurs de la platine sont encrassés, vous risquez les problèmes suivants:
 - Une diminution de la qualité sonore
 - Des interruptions dans le son
 - Des pertes de niveau
 - Un effacement incomplet
 - Des difficultés à obtenir un bon enregistrement
- Nettoyez les têtes, les cabestans et les galets-presseurs à l'aide d'un coton-tige imbibé d'alcool.

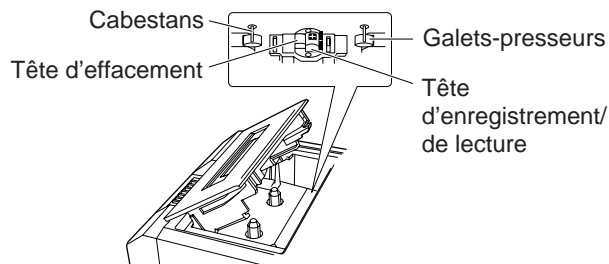

- Si les têtes se magnétisent, la reproduction sonore comportera davantage de bruit de fond et une perte des aigus.
- Pour démagnétiser les têtes, éteignez l'appareil et utilisez un démagnétiseur de têtes (que vous trouverez chez les revendeurs de matériel électronique ou dans les magasins de disques).

Dépistage des défaillances

- Si votre chaîne présente certaines défaillances, vérifiez la liste ci-dessous pour y trouver un remède possible avant d'appeler votre revendeur.
- Si vous ne parvenez pas à résoudre le problème avec ces indications, ou si la chaîne a été endommagée, demandez l'intervention technique d'une personne qualifiée, comme votre revendeur.

Symptôme	Cause possible	Action
Pas de son.	<ul style="list-style-type: none">• Les branchements sont incorrects ou défaits.• Le casque d'écoute est branché.	<ul style="list-style-type: none">• Vérifiez tous les branchements et effectuez les modifications adéquates. (Voir pages 2 – 5.)• Débranchez le casque d'écoute.
Mauvaise réception radio.	<ul style="list-style-type: none">• Les antennes sont déconnectées.• L'antenne cadre AM est trop près de l'appareil.• Le fil d'antenne FM est mal déplié ou mal orienté.	<ul style="list-style-type: none">• Rebranchez l'antenne convenablement.• Changez la position et l'orientation de l'antenne cadre AM.• Dépliez le fil d'antenne FM et orientez-le de manière à obtenir la meilleure réception possible.
Pas de lecture du CD.	Le CD est placé à l'envers.	Posez le CD avec les inscriptions vers le haut.
Le son du CD saute.	Le CD est sale ou rayé.	Nettoyez ou remplacez le CD.
Le tiroir de CD ne s'ouvrent pas ni ne se ferme.	Le cordon d'alimentation n'est pas branché.	Branchez le cordon d'alimentation secteur.
Le porte-cassettes ne s'ouvre pas.	La fiche secteur a été débranchée pendant la lecture d'une cassette.	Branchez le cordon d'alimentation, appuyez sur la touche POWER puis sur la touche TAPE ▲.
Impossible d'enregistrer.	Les languettes de protection contre l'enregistrement ont été brisées.	Couvrez les orifices à l'arrière de la cassette avec un ruban adhésif.
Les commandes sont inopérantes.	Le microprocesseur interne est perturbé par des interférences extérieures.	Débranchez la chaîne et rebranchez-la.
La télécommande refuse de fonctionner.	<ul style="list-style-type: none">• Il y a un obstacle entre la télécommande et le capteur de l'appareil.• Les piles sont épuisées.	<ul style="list-style-type: none">• Supprimez l'obstacle.• Remplacez les piles.

Caractéristiques

FS-V30 (CA-FSV30 et SP-UXV30)

Amplificateur

Puissance	25 W par canal, efficacité min. sous 4 Ω , de 80 Hz à 15 kHz, avec une distorsion harmonique totale maximum de 10% (aux Etats-Unis) 44 W (22 W + 22 W) à 4 Ω (Max.) (pour le Canada)
Sensibilité/Impédance d'entrée (1 kHz)	
LINE IN (AUX)	400 mV/48 k Ω
Sensibilité/Impédance de sortie (1 kHz)	
LINE OUT	260 mV/5,8 k Ω
Sortie optique	-21 dBm - -15 dBm
Bornes des haut-parleurs	4 Ω - 16 Ω
Casque d'écoute	16 Ω - 1 k Ω
	0 mW - 15 mW par canal dans 32 Ω

Platine à cassettes

Réponse en fréquence	
Type I (Normal)	50 Hz - 14 kHz
Type II (CrO ₂)	50 Hz - 15 kHz
Pleurage et scintillement	0,15% (WRMS)

Lecteur CD

Rapport signal/bruit	90 dB
Pleurage et scintillement	Non mesurable

Tuner

Tuner FM	
Bande de fréquence	87,5 MHz - 108,0 MHz
Tuner AM	
Bande de fréquence	530 kHz - 1.710 kHz

Caractéristiques des haut-parleurs

(Chaque unité)	
Haut-parleurs	Haut-parleur de graves 9 cm x 1 Haut-parleur des aigus 4 cm x 1
Impédance	4 Ω
Dimensions	140 mm x 230 mm x 226 mm (L/H/P) (5 ⁹ / ₁₆ x 9 ¹ / ₁₆ x 8 ¹⁵ / ₁₆ pouces)
Poids	Approx. 1,9 kg (4,2 livres)

Caractéristiques générales

Dimensions	438 mm x 234 mm x 279 mm (L/H/P) (17 ¹ / ₄ x 9 ⁷ / ₃₂ x 10 ³¹ / ₃₂ pouces)
Poids	Approx. 7,0 kg (15,4 livres)

Alimentation

Tension requise	CA 120 V \sim , 60 Hz
Consommation	50 W (allumé) 3,7 W (en mode Standby)

Accessoires

Voir page 2.

Le modèle et les caractéristiques peuvent être sujets à modifications sans avis préalable.

HOW TO LOCATE YOUR JVC SERVICE CENTER

TOLL FREE : 1-800-537-5722
<http://www.jvcservice.com>

Dear customer:

In order to receive the most satisfaction from your purchase, read the instruction booklet before operating the unit. In the event that repair is necessary, or for the address nearest your location, please refer to the factory service center list below or within the Continental United States, Call 1-800-537-5722 for your authorized servicer. Remember to retain your Bill of Sale for Warranty Service.

—JVC

JVC SERVICE & ENGINEERING COMPANY OF AMERICA DIVISION OF JVC AMERICAS CORP.

FACTORY SERVICE CENTER LOCATIONS

10 New Maple Avenue
Pine Brook, NJ 07058-9641
(973) 396-1000

1500 Lakes Parkway
Lawrenceville, GA 30243-5857
(770) 339-2582

705 Enterprise Street
Aurora, IL 60504-8149
(630) 851-7855

5665 Corporate Avenue
Cypress, CA 90630-0024
(714) 229-8011

2969 Mapunapuna Place
Honolulu, HI 96819-2040
(808) 833-5828

10700 Hammerly, Suite 110
Houston, TX 77043
(713) 935-9331

13 Cummings Park
Woburn, MA 01801
(781) 376-9100

8192 State Road 84
Davie, FL 33324
(954) 472-1960

890 Dubuque Avenue
South San Francisco, CA 94080-1804
(650) 871-2666

Sophisticated electronic products may require occasional service. Just as quality is a keyword in the engineering and production of the wide array of JVC products, service is the key to maintaining the high level of performance for which JVC is world famous. The JVC service and engineering organization stands behind our products.

NATIONAL HEADQUARTERS
JVC SERVICE & ENGINEERING COMPANY OF AMERICA
DIVISION OF JVC AMERICAS CORP.
1700 Valley Road
Wayne, NJ 07470

If you ship the product •••

Pack your JVC unit in the original carton or one of equivalent size and strength. Enclose, with the unit, a letter stating the problem or symptom that exists and also a copy of the receipt or bill of sale you received when you purchased your JVC unit. Print your home return address on the outside and the inside of the carton. Send to the appropriate JVC Factory Service Center as listed above.

Don't service it yourself.

CAUTION

To prevent electrical shock, do not open the cabinet.
No user serviceable parts inside.
Refer servicing to qualified service personnel.

ACCESSORIES

To purchase accessories for your JVC product, you may contact your local JVC Dealer.
Or from the 48 Continental United States call toll free : 800-882-2345



LIMITED WARRANTY AUDIO-1

JVC COMPANY OF AMERICA warrants this product and all parts thereof, except as set forth below ONLY TO THE ORIGINAL PURCHASER AT RETAIL to be FREE FROM DEFECTIVE MATERIAL AND WORKMANSHIP from the date of original retail purchase for the period as shown below. ("The Warranty Period.")

PARTS	LABOR
1YR	1YR

THIS LIMITED WARRANTY IS VALID ONLY IN THE FIFTY(50) UNITED STATES, THE DISTRICT OF COLUMBIA AND IN COMMONWEALTH OF PUERTO RICO.

WHAT WE WILL DO:

If this product is found to be defective, JVC will repair or replace defective parts at no charge to the original owner. Such repair and replacement services shall be rendered by JVC during normal business hours at JVC authorized service centers.

Parts used for replacement are warranted only for the remainder of the Warranty Period. All products and parts thereof may be brought to a JVC authorized service center on a carry-in basis except for Television sets having a screen size 25 inches and above which are covered on an in-home basis.

WHAT YOU MUST DO FOR WARRANTY SERVICE:

Return your product to a JVC authorized service center with a copy of your bill of sale. For your nearest JVC authorized service center, please call toll free: (800)537-5722.

If service is not available locally, box the product carefully, preferably in the original carton, and ship, insured, with a copy of your bill of sale plus and letter of explanation of the problem to the nearest JVC Factory Service Center, the name and location of which will be given to you by the toll-free number.

If you have any questions concerning your JVC Product, please contact our Customer Relations Department.

WHAT IS NOT COVERED:

This limited warranty provided by JVC does not cover:

1. Products which have been subject to abuse, accident, alteration, modification, tampering, negligence, misuse, faulty installation, lack of reasonable care, or if repaired or serviced by anyone other than a service facility authorized by JVC to render such service, or if affixed to any attachment not provided with the products, or if the model or serial number has been altered, tampered with, defaced or removed;
2. Initial installation and installation and removal for repair;
3. Operational adjustments covered in the Owner's Manual, normal maintenance, video and audio head cleaning;
4. Damage that occurs in shipment, due to act of God, and cosmetic damage;
5. Signal reception problems and failures due to line power surge;
6. Video Pick-up Tubes/CCD Image Sensor, Cartridge, Stylus(Needle) are covered for 90 days from the date of purchase;
7. Accessories;
8. Batteries (except the Rechargeable Batteries are covered for 90 days from the date of purchase);

There are no express warranties except as listed above.

THE DURATION OF ANY IMPLIED WARRANTIES, INCLUDING THE IMPLIED WARRANTY OF MERCHANTABILITY, IS LIMITED TO THE DURATION OF THE EXPRESS WARRANTY HEREIN.

JVC SHALL NOT BE LIABLE FOR THE LOSS OF USE OF THE PRODUCT, INCONVENIENCE, LOSS OR ANY OTHER DAMAGES, WHETHER DIRECT, INCIDENTAL OR CONSEQUENTIAL (INCLUDING, WITHOUT LIMITATION, DAMAGE TO TAPES, RECORDS OR DISCS) RESULTING FROM THE USE OF THIS PRODUCT, OR ARISING OUT OF ANY BREACH OF THIS WARRANTY. ALL EXPRESS AND IMPLIED WARRANTIES, INCLUDING THE WARRANTIES OF MERCHANTABILITY AND FITNESS FOR PARTICULAR PURPOSE, ARE LIMITED TO THE WARRANTY PERIOD SET FORTH ABOVE.

Some states do not allow the exclusion of incidental or consequential damages or limitations on how long an implied warranty last, so these limitations or exclusions may not apply to you. This warranty gives you specific legal rights and you may also have other rights which vary from state to state.

JVC COMPANY OF AMERICA
DIVISION OF JVC AMERICAS CORP.

1700 Valley Road
Wayne, NJ 07470

REFURBISHED PRODUCTS CARRY A SEPARATE WARRANTY, THIS WARRANTY DOES NOT APPLY. FOR DETAILS OF REFURBISHED PRODUCT WARRANTY, PLEASE REFER TO THE REFURBISHED PRODUCT WARRANTY INFORMATION PACKAGED WITH EACH REFURBISHED PRODUCT.

For customer use:

Enter below the Model No. and Serial No. which is located either on the rear, bottom or side of the cabinet. Retain this information for future reference.

Model No.: _____

Serial No.: _____

Purchase date: _____

Name of dealer: _____



JVC

VICTOR COMPANY OF JAPAN, LIMITED